

Замяна на ролката хартия

- Натиснете отключващата повърхност на блендата на принтера навътре. Принтерът се отваря.
- Изтеглете тавата на принтера от принтера.

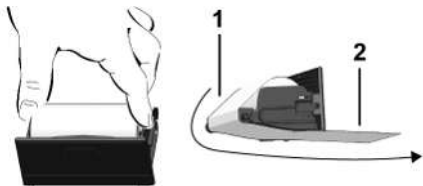

- Сложете нова ролка хартия и преведете през опт. ролка (1).

УКАЗАНИЕ

Внимавайте ролката хартия да не заседне в тавата на принтера и началото на хартията (2) да се подава под ръба на тавата на принтера (ръба за отрязване).

- Плъзнете тавата на принтера в отделениято на принтера до щракване. Принтерът е готов за експлоатация.

Съобщения

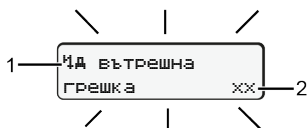

(1) Пиктограма съобщение

- ! Събитие; Пример: [!⚡ Пътуване без валидна карта]
- x Грешка; Пример: [x! Смушение на датчик]
- ⚡ Предупреждение за време на управление; Пример: [⚡! Пауза!]
- ⚡ Обслужващо указание; Пример: [⚡! Няма хартия]

(2) Код на грешката

Съобщения и мерки Виж експл. упътване

Потвърждения на съобщения:

- Бутон **OK** натисн. 2 x: Съобщен. изгасва

Показване на времената на картата на водача

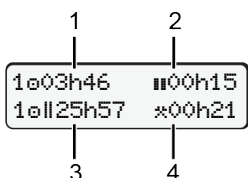

- Време шофир. ⚡ от валидна почивка
- Валидно време поч. ■■ по регламент (EG) 561/2006
- Време на управление през последните две седмици ⚡⚡
- Продължителност на настроената операция

Извикване на функциите на менюто

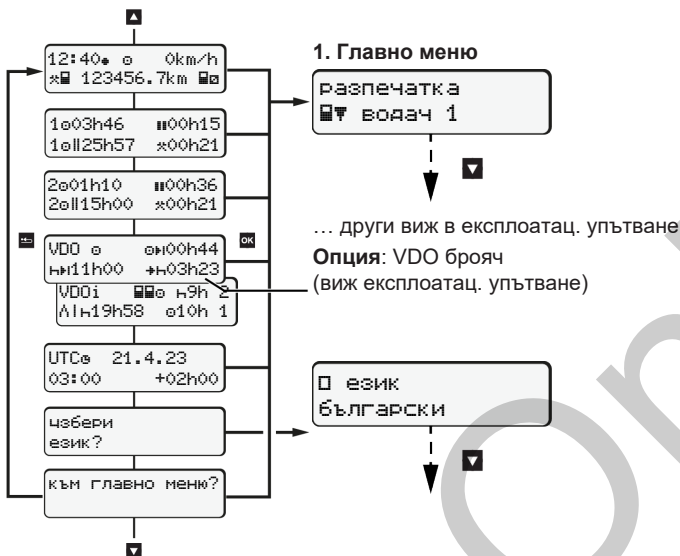

(възможно само при спрял автомобил.)

- С **▲** / **▼** избор на желана индикация.
- С **OK** извикв. меню функции (второ ниво на менюто).
- Избр. менюта стъпка по стъпка **▲** / **▼** избирание.

Дневна разпечатка:

- [Разпечатка **▼** Водач 1]...[24ч **▼** дневна стойност]... [25.10.2018]...[разпечатка в UTC-време Да/Не]

Извън обхват – Въведете начало / край:

- [въведете **▲** автомобил]...[OUT **▲** Начало] или [**▲**OUT край]

Ферибот / влак – Въведете начало / край:

- [въведете **▲** автомобил] ... [**▲** Начало] или [**▲** край]
- След [**▲**начало] настройка на текуща дейност.

Настройка местно време:

- [въведете **▲** автомобил]...[⚡ Местно време]...
- На стъпки от ± 30 мин. настройка мест. Време.

Пращане към експл. упътване

УКАЗАНИЕ

Това кратко ръководство не замества предписаното по регламента (EU) 2016/799 приложение IC подробно експлоатац. упътване за DTCS 1381.

Кратко ръков.- водач

DTCS® 1381 – Разрешително 4.1

BA00.1381.41 500 118

BG

www.fleet.vdo.com

Обслужващи елементи

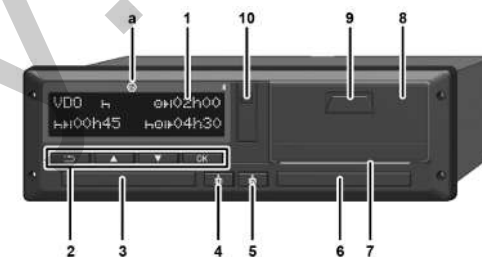

- Дисплей
- Бутони на менюто
- Слот за карта-1
- Комби-бутон Водач-1*
- Комби-бутон Водач-2*
- Слот за карта-2
- Ръб за откъсване на принтера
- Капак на принтера
- Отключващо поле
- Интерфейс изтегляне
- ADR-версия

* Настройка дейност или изискване карта водач

Индикации по време на пътуване

- ▲** Или **▼**: Смяна стандарт индикация.
 - ⚡** Или **⚡**: Смяна стандарт индикация.
- Часово време (⚡ = местно време)
 - Режим **Експлоатация**
 - Скорост
 - Операция Водач-1
 - Симв. водач-1
 - Пок. километ.
 - Симв. водач-2
 - Операция Водач-2

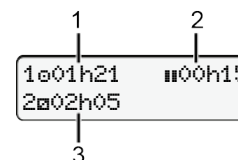
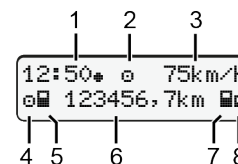

- Време шоф.⚡ вод.-1 от вр. поч.
- Валид. време поч. ■■ (EG) 561/2006)
- Време на водач-2; Време на готовност

Опц. стандарт-индикация **VDO** брояч - виж експл. упътване.

поставете картата на водача / Ръчни въвеждания



Водач-1 (водач) поставя картата си на водач в слот карти-1

Дръжте слотовете за карти – освен при поставяне или изваждане карта водач - винаги затворени.

- При ADR-вариант включете запалването.
- Комби бутон **Ⓢ** водач-1 натиснете по-дълго от 2 сек. Ще се отвори слота за карта.
- Отворете капака на слота за карта.
- Поставете карта водач в слота за карта.
- Затворете слота за карти и го вкарайте.
- Следвайте воденето по менюто.

1Ⓢ Maier
07:35* 05:35UTC

последна дейност
14.04.23 16:31*

1M допълнителни данни? да

Показание: Име на водача, местно време **07:35*** и UTC-времето **05:35UTC** (лятно часово време: + 2 часа).

Дата/час последно изважд. карта в местното време (*).

Внимавайте за непрекъснатото записване на дейностите.

Да: предприемете ръчен запис.
Не: не допълвайте дейност/време почивка.

Заданията се показват отново и можете да ги коригирате.

Пример А: Допълване на почивка

Изтегляне (15.03.23)
16:31 местно време

Поставяне (18.03.23)
07:35 местно време

M 14.04.23 16:31
H 17.04.23 07:35

M 14.04.23 16:31
H 17.04.23 07:35

1P нач.-държава
:BG

1M допълнителни номер на МПС? да

07:36* 0km/h
H 123456.7km H

Ⓢ Готов за управление

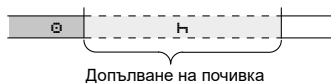

Допълване на почивка

- Натиснете и задръжте бутон **Ⓢ**: Скок на последно въвежд. поле. (минутите мигат).
- Бутон **Ⓢ** натиснете отново. **Държава начало** само при показано **държава край** на последно изваждане.
- Потвърждаване на заданието.
- **■** = пътуване възможно.
- DTCO посочва, че шофирането може да започне, освен това дали става дума за само един водач (Ⓢ)или за екипно шофиране (ⓈⓈ).

Пример В: Продължете дейн.

Изтегляне (24.03.23)
23:32 местно време

Поставяне (25.03.23)
02:30 местно време

00:20 местно време

M 27.03.23 23:32
H 28.03.23 02:30
* 28.03.23 02:31
* 28.03.23 00:20

M 27.03.23 00:20
H 28.03.23 02:30
■ 25.02.20 02:53

1P нач.-държава
:BG
1M допълнителни въвеждане? да

02:31* 0km/h
H 123456.7km H



Допълване на операции

- Дейност * настройте, потвърд.
- Ден, час, минути настройте, потвърдете.
- Следна дейност ■ настройте, потвърд.
- Натиснете и задръжте бутон **Ⓢ** (минутите мигат).
- Натиснете още веднъж бутон **Ⓢ**.
- Потвърждаване на заданието.

Пример С: Продълж. дейност и поставяне пред други

Изваждане(05.11.20)
17:50 Местно време

Поставяне(14.11.20)
14:00 Местно време

M 03.04.23 17:50
H 05.04.23 14:00
* 03.04.23 18:45
M 03.04.23 18:45
H ? край-държава

M 03.04.23 18:45
H 05.04.23 14:00
? 05.04.23 12:10
M 05.04.23 12:10
1P нач.-държава

M 05.04.23 12:10
H 05.04.23 14:00
■ 05.04.23 14:00
1P нач.-държава
:BG
1M допълнителни номер на МПС? да

14:01* 0km/h
H 123456.7km H

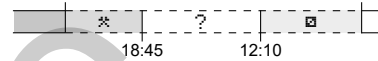

1P ? край-държава
:BG

1P ? нач.-държава
:BG

С бутон **Ⓢ** можете да:

- прекъснете въвеж. държава
- или директно на блок задаване - избор възможни променливи (възвръщане).

При първо поставяне на карта на водач, след ръчно добавяне, се задава запитване за съгласие с обработката на личните данни; За подробности виж експлоатационно упътване.

Изваждане на картата на водача

- При ADR-вариант включете запалването.
- Съответния комби бутон задръжте натиснат по-дълго от 2 сек.
- Следвайте воденето по менюто.

1P край-държава
:E
E AN

15:05* 0km/h
H 123456.7km H

- Изберете държавата и потвърдете.
- Испания: Изберете региона.
- Прекъснете бутон **Ⓢ** Въвеждане на страната, ако искате например да продължите Вашата работна смяна. Ако функцията е налична, може да се направи ежедневна разпечатка, преди да извадите картата на водача.
- Слотът за карти ще бъде отворен за изваждане карта водач.
- Изваждане на картата на водача.
- Затворете слота за карти и го вкарайте.

Настройка на дейности

- Ⓢ Време на управление (автоматично при пътуване)
- * Всички др. раб. времена (автоматич. при спране автомоб. за водач-1)
- Времена за готовност (времена за изчакване, време на пътника до водача, време в кабината за спане по време на пътуване за Водач-2)
- H Паузи и времена за почивка
- **Водач-1/ Водач-2:** Натискайте комби-бутон водач-1 **Ⓢ** или водач-2 **Ⓢ** докато желаната дейност (H ■ *) се покаже на дисплея.

УКАЗАНИЕ

При край на смяната или при пауза, настройте непременно на операция H.

Автоматична настройка след запалването вкл/изкл (Опция):

18:01* 0km/h
H 123456.7km H

Обозначен чрез мигане на действието за ок. 5 сек. на стандарт. индикация (a).
След това се появява отново предходната индикация.

- При нужда съотв. промяна на дейността.

Працане към експл. упътване



BG