



www.fleet.vdo.com

Цифровий тахограф – DTCSO[®] 1381

Версія 2.1 – 2.2

Посібник з експлуатації для підприємців та водіїв (UA)



VDO

Шановний користувач!

Цифровий тахограф **DTCO 1381** разом зі своїми системними компонентами є європейським контрольним пристроєм та відповідає технічним специфікаціям згідно з постановою 3821/85 (Європейської економічної спільноти), додаток I B, у чинній редакції.

Підготовлені дані допомагають ...

- водію дотримуватись правил дорожнього руху
- та надають підприємцю (за допомогою спеціального програмного забезпечення) корисні дані про використання транспортного засобу та водія.



Цей посібник з експлуатації призначений для **підприємців та фахівців й описує технічно** правильне застосування пристрою DTCO 1381 згідно з відповідною постановою. Уважно прочитайте посібник та ознайомтесь з тахографом DTCO 1381.

Додаткову інформацію щодо DTCO 1381, а також контактні адреси ви знайдете на Інтернет-сторінці: **www.fleet.vdo.com**

Ми бажаємо вам щасливої дороги.

Bau Continental Automotive GmbH

© 04.15 by Continental Automotive GmbH

Відповідальний за зміст:

Continental Automotive GmbH
P.O. Box 1640
78006 Villingen-Schwenningen
GERMANY

Ми залишаємо за собою право на зміну технічних деталей щодо описів, даних та зображень в цьому посібнику з експлуатації. Передрукування, переклади та тиражування заборонені без письмового дозволу.

Огляд версії.....	6
Загальні вказівки	1
Засоби зображення	8
Використання пристрою	
DTCO 1381	9
Правові положення	10
Обов'язки водія	10
Обов'язки підприємця	11
Обходження з роздруківками	11
Обробка карток тахографа	12
Чищення картки тахографа	12
Вступ	2
Елементи індикації та органи	
управління	14
Короткий огляд	15
Перші кроки експлуатації	17
Для підприємця	17
Для водія	17
Варіанти індикації	18
Режим очікування	18
VDO GeoLoc *	18
Вказівки після увімкнення /	
вимкнення запалювання	18
Стандартна(i) індикація(i).....	19

Індикація даних, коли	
транспортний засіб не рухається ..	19
Індикація повідомлень	20
Стан при виробництві	20
Поза межами	20
Пором або потяг	20
Поведінка при зниженій напрузі /	
перенапрузі	21
Збій електроживлення	21

Режим роботи «Підприємство»

3

Функції картки підприємства	24
Функції меню у режимі роботи	
«Підприємство»	24
Вставити картку підприємства	25
Введення державних номерних	
знаків транспортного засобу.....	26
Підготувати завантаження	
даних	27
Вилучити картку підприємства ...	28



Режим роботи «Робота»	4
Вставити картку (картки) водія	30
Ручне введення	30
Можливості поправки	32
Введення країни під час ручного	
введення	33
Скасування процесу введення.....	33
Доповнення режиму	
«Відпочинок»	34
Продовжити робочу зміну	35
Продовження зміни та попереднє	
встановлення режимів зміни	36
Встановити режими	37
Ручна настройка	37
Автоматична настройка	37
Автоматична настройка після	
увімкнення/вимкнення	
запалювання *	37
Запис режимів вручну	38
Завантаження даних картки	
водія	39
Вилучити картку (картки) водія ...	40
Керування меню після вилучення	
картки водія	41
Заміна водія / транспортного	
засобу під час роботи	42
Документи, що необхідно мати	
при собі	43

Управління принтером	5	Огляд структури меню	57	Головне меню Введення	
Вставити рулон паперу	46	Навігація у функціях меню	58	Транспортний засіб	64
Друк даних	47	Доступ до меню заблоковано!	59	Ввести початок / кінець	64
Розпочати друк	47	Вихід з головного меню	59	Ввести початок перевезення	
Скасувати друк	47	Головне меню Друк Водій 1 / Водій 2	60	поромом / потягом	64
Особливості під час друку	48	Друк даних за добу	60	Здійснити поправку часу UTC	65
Усування зам'яття паперу	48	Друк подій	60	Головне меню Показати Водій 1 / Водій 2	66
		Роздрукувати режими	60	Головне меню Показати Транспортний засіб	67
Функції меню	6	Головне меню Друк даних Транспортний засіб	61		
Викликати функції меню	50	Роздрукувати дані за добу з пам'яті	61	Повідомлення	7
Якщо транспортний засіб не рухається	50	Роздрукувати події з пам'яті	61	З'являється повідомлення	70
Індикація на початку руху	50	Роздрукувати дані щодо перевищення швидкості	61	Ознаки повідомлень	70
Показати час картки водія	51	Роздрукувати технічні дані	61	Підтвердження повідомлень	71
Встановити мову	51	Роздрукувати v-Графік	62	Огляд подій	72
VDO Counter *	52	Роздрукувати статус D1/D2 *	62	Огляд збоїв	74
Структура індикації	52	Роздрукувати профілі швидкостей *	62	Попередження щодо часу керування	76
Індикація під час руху	53	Роздрукувати профілі швидкості обертання *	62	Огляд вказівок	77
Індикація у режимі «Перерва»	54	Головне меню Введення Водій 1 / Водій 2	63		
Індикація у режимі «Робочий час»	55	Ввести початок країни	63		
Індикація даних за добу	55	Ввести кінець країни	63		
Індикація даних за тиждень	55				
Індикація статусу	56				

Опис пристрою	8	Технічні дані	88	Пояснення щодо прикладів роздруківок	102
Режими роботи DTCSO 1381	82	DTCSO 1381	88	Умовні позначення блоків даних..	102
Картки тахографа	83	Рулон паперу	88	Призначення запису даних у разі подій та збоїв	110
Картка водія	83	Піктограми та приклади роздруківок	9	Кодування призначення запису даних	110
Картка підприємства	83	Огляд піктограм	90	Кодування для більш детального опису	112
Контрольна картка	83	Комбінації піктограм	91	Додаток	A
Картка майстерні	83	Коди країн	93	Список ключових слів	113
Блокування карток тахографу	83	Коди регіонів	94	Автоматична настройка режимів після увімкнення/вимкнення запалювання	116
Права доступу карток тахографа	84	Приклади роздруківок	95	Приладдя	117
Збережені дані	85	Денний роздрук картки водія	95	DLKPro Download Key	117
Картка водія	85	Події / збої картки водія	96	DLKPro TIS-Compact	117
Картка підприємства	85	Денний роздрук даних транспортного засобу	97	DTCSO® SmartLink	117
Запам'ятовувач	85	Події / збої транспортного засобу	98	DTCSO® GeoLoc	117
VDO GeoLoc *	85	засобу	98	DLD® Short Range II та	
Керування часом	86	Перевищення швидкості	99	DLD® Wide Range	117
Переведення у час UTC	86	Технічні дані	99	Чистильні картки та серветки	117
Технічне обслуговування та догляд	87	Режими роботи водія	100	DTCSO® оновити карти	118
Чищення контрольного пристрою DTCSO 1381	87	v-Графік	100	Нотатки	119
Обов'язкова перевірка тахографів	87	Графік статусу D1/D2 *	100	EC Declaration of Conformity	123
Поводження під час ремонту / заміни пристрою DTCSO 1381	87	Профілі швидкості *	101		
Утилізація компонентів	87	Частоти обертання *	101		
		Роздрук за місцевим часом	101		

■ Огляд версії

Цей сертифікований посібник з експлуатації є дійсним для наступних версій контрольного пристрою DTCO 1381.

Стан версії (відображається на фірмовій табличці)	Сертифікований посібник з експлуатації	Характерні особливості експлуатації
 <p>Continental Automotive GmbH D-79692 Vöschingen Typ 1381... Mo. Nr. ... Jahr MJJ 01 EA 1300 G Ex v8 16 15 10 R-03 4091 x xxx xxx xx xxxxx Rel. Xxx</p> <p>Rel. 2.1</p>	BA00.1381.21 100 130	<ul style="list-style-type: none"> • Зміна керування меню при вставленні картки водія. • Індикація меню в залежності від вставленої картки. • VDO GeoLoc: Опціонально можливий запис даних про місцеперебування та транспортний засіб. • Вказівка щодо обов'язкового завантаження картки водія у разі її вилучення.
 <p>Continental Automotive GmbH D-79692 Vöschingen Typ 1381... Mo. Nr. ... Jahr MJJ 01 EA 1300 G Ex v8 16 15 10 R-04 4091 x xxx xxx xx xxxxx Rel. Xxx</p> <p>Rel. 2.2</p>	BA00.1381.22 100 130	<p>Актуальний посібник з експлуатації</p> <ul style="list-style-type: none"> • Заслінка з однокноповим керуванням для настройки режимів та повернення картки; ➤ <i>дивіться сторінку 14.</i> • Продовження вказівки при введенні державних номерних знаків; ➤ <i>дивіться сторінку 26.</i> • Індикація поточного режиму на VDO Counter; ➤ <i>дивіться сторінку 52.</i>

Rel. = Версія

 Цей посібник з експлуатації не дійсний для попередніх версій контрольного пристрою!

Загальні вказівки

Засоби зображення

Використання пристрою DTCO 1381

Правові положення

Обробка карток тахографа

Service only!

1

■ Засоби зображення

В цьому посібнику з експлуатації ви знайдете наступні виділення тексту:



Застереження

Застереження звертає вашу увагу на можливе отримання травм чи небезпеку нещасних випадків.



Увага!

Текст поряд чи під цим символом містить важливу інформацію, яка використовується для уникнення втрати даних, запобігання пошкодження пристрою та дотримання правових вимог.



Порада

Цей символ надає вам поради чи інформацію, недотримання якої може стати причиною несправностей.



Книга означає посилання на іншу документацію.

Кроки дії

1. Цей символ означає дію – ви повинні щось робити. Або ви крок за кроком проходите через меню, та програма пропонує вам ввести дані.
2. Наступні дії пронумеровані по черзі.

Символи

* Зірка означає спеціальне устаткування.

Примітка: Дотримуйтесь вказівок для-версії «» контрольного пристрою згідно з правилами перевезення небезпечних вантажів по автодорогах та опції «**Автоматичне регулювання роботи після включення/вимкнення запалювання**», оскільки окремі функції залежать від запалювання.

VDO Counter (Лічильник)

підтримує ваше щоденне, щотижневе планування, коли транспортний засіб знаходиться у режимі «рух».

- ➔ Цей символ вказує, на якій сторінці ви зможете знайти додаткову інформацію щодо теми.
- ⇔ Цей символ означає продовження на наступній сторінці.

Відображення меню



Рядки або символи у меню, що блимають, відображаються в цьому посібнику з експлуатації *курсивом (1)*.

Визначення

- Водій 1** = Особа, яка у цей момент керує чи буде керувати транспортним засобом.
- Водій 2** = Особа, яка не керує транспортним засобом.

■ Використання пристрою DTCO 1381



Загроза нещасного випадку

Під час руху на дисплеї можуть

з'являтися повідомлення. Також існує ймовірність того, що картка водія автоматично вискочить з приймального отвору.

Не звертайте на це увагу, а повністю сконцентруйтеся на дорожньому русі.



Загроза отримання травм

Ви та інші особи можете

поранитися об відкритий лоток принтера. Відкривайте лоток тільки для того, щоб покласти рулон паперу!

Залежно від надрукованого обсягу, термодрукувальна головка може бути дуже гарячою! Перед тим як покласти новий рулон паперу, зачекайте доки друкувальна головка охолоне.



Загроза вибуху

Версія контрольного пристрою

DTCO 1381 згідно з правилами перевезення небезпечних вантажів по

автодорогах розроблена для роботи у вибухонебезпечному середовищі.

Дотримуйтесь вказівок щодо транспортування та використання небезпечного вантажу у вибухонебезпечному середовищі.



Для запобігання пошкодженню контрольного пристрою DTCO 1381 дотримуйтесь наступних вказівок!

- Контрольний пристрій DTCO 1381 установлюють та опломбовують уповноважені особи. **Не втручайтесь в роботу пристрою та у електропроводку.**
- Не вставляйте інші картки, наприклад, кредитні картки, картки з тисненим шрифтом чи металеві картки в отвір для картки. Ви можете пошкодити отвір для картки контрольного пристрою DTCO 1381!
- Використовуйте тільки схвалені та рекомендовані виробником рулони паперу (оригінальний друкарський

папір фірми VDO). При цьому звертайте увагу на символ допуску.
 ➔ *Подорожниця див. у розділі «Рулон паперу» на стор. 88.*

- Не натискайте кнопки гострими предметами, наприклад, ручкою, тощо.
- Чистить пристрій вологою серветкою або спеціальною ганчіркою. (Її можна придбати у вашому авторизованому сервісному центрі.)
 ➔ *Дивіться «Технічне обслуговування та догляд» на стор. 87.*



Забороняється пошкоджувати пломбування та печатку (починаючи з версії 2.2) на пристрої DTCO 1381. Крім того тахограф DTCO 1381 знаходиться у стані, який не відповідає дозволу, а дані не заслуговують довіри.

■ Правові положення



Особа, яка вносить зміни у тахограф або у подання сигналу, які впливають на реєстрацію та зберігання даних тахографа, особливо з метою уведення в оману, порушує кримінально-правові та адміністративні норми.

Забороняються підробка, виключення або знищення записів тахографа, а також карток тахографа та надрукованих документів.

Законодавча основа

Застосування тахографів на цей час регулюється чинною редакцією постанови ЄС 3821/85 разом з постановою ЄС VO (EG) № 5612006 та відповідними національними законами. Вони покладають на водія та власника транспортного засобу (підприємця) низку зобов'язань та певну відповідальність. Наступний перелік не претендує на повноту чи законну силу!

► **Обов'язки водія**

- Водій зобов'язаний забезпечити належне застосування картки водія та тахографа.
- Що слід робити, якщо тахограф працює зі збоями:
 - На окремому аркуші або на зворотній сторінці рулону паперу водій повинен відмічати дані про діяльність, які тахограф більше не реєструє або не друкує.
➔ *Дивіться «Запис режимів вручну» на стор. 38.*
 - Якщо протягом тижня водій не повертається до місця перебування власника транспортного засобу, тахограф слід відремонтувати по дорозі в будь-якій авторизованій спеціалізованій майстерні.
- При змішаному режимі роботи (застосування транспортних засобів з тахографом та цифровим тахографом) водій повинен мати необхідні документи.
➔ *Дивіться «Заміна водія / транспортного засобу під час роботи» на стор. 42.*
- Якщо картка водія була загублена, вкрадена, пошкоджена або працювала зі збоями, водій повинен на початку та в кінці руху зробити роздрук з контрольного пристрою DTCSO 1381 та вписати персональні дані. У разі необхідності треба від руки записати часи перерв та роботи.
➔ *Дивіться «Запис режимів вручну» на стор. 38.*
- При пошкодженні або роботі зі збоями треба передати картку водія компетентним органам, а при втраті заявити про це згідно з чинними правилами. Упродовж тижня треба подати заяву на заміну картки.
- Якщо це необхідно для повернення транспортного засобу до місцеперебування його власника, рух без картки водія може тривати 15 календарних днів.



- Компетентні органи мають негайно бути повідомлені про точні причини поновлення, заміни або обміну картки водія іншим органом країн-учасниць.
 - По закінченні терміну дії картки водія, останній повинен мати її на борту ще мінімум протягом 28 календарних днів (постанова для водіїв у Німеччині).
- **Обов'язки підприємця**
- Слідкуйте за тим, щоб після передачі транспортного засобу авторизована майстерня доповнила дані калібровки, наприклад, дозвіл на в'їзд до країни-учасниці та державні номерні знаки.
 - При вставленні картки підприємства у разі необхідності Вам буде запропоновано ввести у пристрій DTCSO 1381 країну учасницю та державні номерні знаки транспортного засобу.
► Дивіться «Введення державних номерних знаків транспортного засобу» на стор. 26.
- До початку використання транспортного засобу зареєструйте підприємство на контрольному пристрої DTCSO 1381, та по закінченні відмініть його реєстрацію.
► *Подробиці див. у розділі «Вставити картку підприємства» на стор. 25.*
 - Переконайтесь, що у транспортному засобі знаходиться достатня кількість рулонів паперу для друку.
 - Проконтролюйте бездоганну роботу тахографа. Дотримуйтесь інтервалів, які запропоновані для перевірки тахографа відповідно до правових положень. (Періодична перевірка мінімум кожні два роки.)
 - Регулярно завантажуйте дані з пам'яті контрольного пристрою DTCSO 1381, а також з карток водія та зберігайте дані відповідно до правових положень.
 - Ремонт та калібровка мають здійснюватися тільки в авторизованих майстернях.
► *Подробиці див. у розділі «Обов'язкова перевірка тахографів» на стор. 87.*
- Контролюйте належне використання тахографа водієм. Регулярно перевіряйте часи керування й відпочинку та вказуйте на можливі відхилення.
- **Обходження з роздруківками**
- Слідкуйте за тим, щоб роздруківки не були пошкоджені (зроблені нечитабельними) через вплив сонця чи світла, вологості чи тепла.
 - Власник транспортного засобу / підприємець повинен зберігати роздруки щонайменше протягом одного року.

1

■ Обробка карток тахографа

Володіння картою тахографа надає право на використання контрольного пристрою DTCO 1381. Сфери діяльності та права доступу встановлені законом.

➔ Дивіться «Картки тахографа» на стор. 83.



Картка водія є персональною. За допомогою цієї картки водій ідентифікує себе у контрольному пристрої DTCO 1381.

Забороняється передавати картку водія третім особам!



Картка підприємця призначена для власника транспортних засобів з умонтованим цифровим тахографом та не може бути передана третім особам.

Картка підприємця не використовується під час руху!



Щоб уникнути втрати даних, поведіться з вашою картою тахографа обережно та дотримуйтесь вказівок органів видачі карток.

- Не згинайте, не надломлюйте, та не використовуйте картку тахографа в інших цілях.
- Не застосовуйте пошкоджені картки.
- Контактні поверхні мають бути чистими, сухими, без слідів жиру та олії (зберігайте її завжди у захисній оболонці).
- Захищайте картку від прямих сонячних променів (не залишайте її на панелі приборів).
- Не кладіть її поблизу від сильних електромагнітних полів.
- Не використовуйте картку після закінчення терміну дії, своєчасно замовляйте нову картку тахографа.

► Чищення картки тахографа

Забруднені контакти картки тахографа необхідно чистити вологою серветкою чи спеціальною ганчіркою. (Її можна придбати у вашому авторизованому сервісному центрі.)



При чищенні контактів картки тахографа не використовуйте розчинники, наприклад, розріджувач або бензин.

Вступ

Елементи індикації та органи управління

Перші кроки експлуатації

Варіанти індикації

Service only!

■ Елементи індикації та органи управління

2

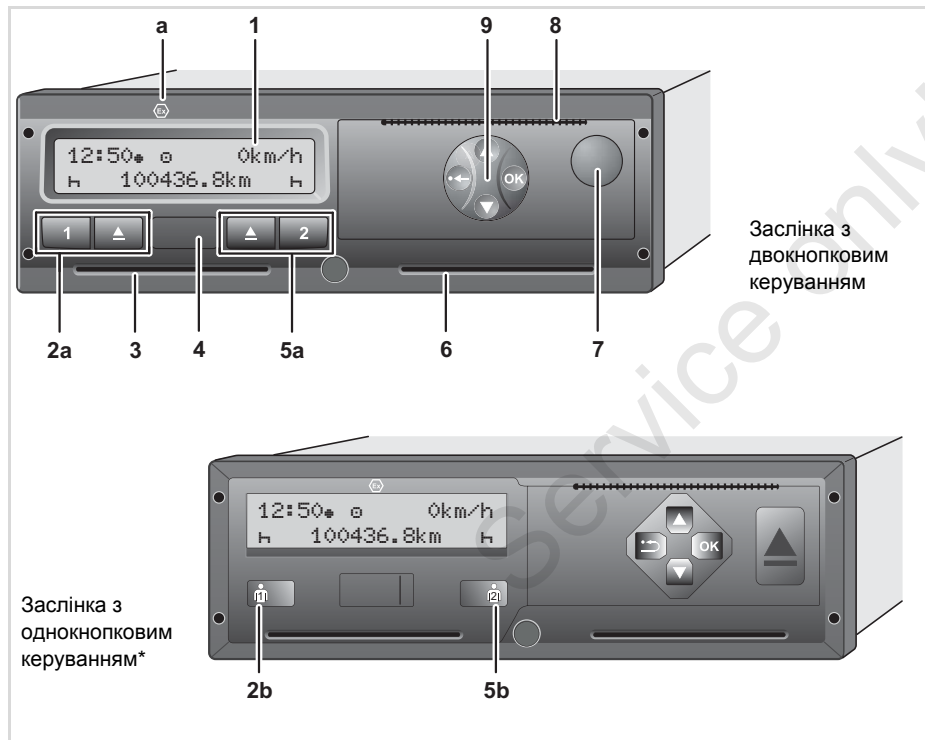

- (1) Дисплей
- (2a) Клавiшна панель Водій 1
- (2b) Комбiнована кнопка Водій 1
- (3) Отвiр для картки 1
- (4) Інтерфейс завантаження
- (5a) Клавiшна панель Водій 2
- (5b) Комбiнована кнопка Водій 2
- (6) Отвiр для картки 2
- (7) Кнопка розблокування висувного лотка принтера
- (8) Відривний кант
- (9) Кнопки меню
- (a) Маркування «» для ADR-версії *
(ADR = правила перевезення небезпечних вантажів по автодорогах)

Тахографом DTCO 1381 можна управляти дистанційно за допомогою відповідного приладдя. Проте зміна суттєвих для закону даних (вилучення картки, зміна режимів тощо) потребує остаточного підтвердження водієм на самому тахографі.

► Короткий огляд

Дисплей (1)

Залежно від робочого режиму транспортного засобу на дисплеї з'являються різні показники або дані.

► *Дивіться «Варіанти індикації» на стор. 18.*

Клавішна панель Водій 1 (2a)

 Кнопки режимів для водія 1
► *Подробиці див. у розділі «Встановити режими» на стор. 37.*

 Кнопка повернення Отвір для картки 1

Комбінована кнопка Водій 1 (2b)

 Кнопка режимів та повернення картки для Водія 1

Коротко натиснути кнопку:
режим зміниться

► *Подробиці див. у розділі «Встановити режими» на стор. 37.*

Тримати кнопку натиснутою (мін. 2 секунди): вставлена картка вискочить з приймального отвору.

Отвір для картки 1 (3)

Водій 1, який наразі керує транспортним засобом, вставляє свою картку водія у отвір для картки 1.

► *Подробиці див. у розділі «Вставити картку (картки) водія» на стор. 30 і далі.*

Інтерфейс завантаження (4)

Під кришкою знаходиться інтерфейс завантаження. Права доступу до цього інтерфейсу регулюються в залежності від вставленої картки тахографа.

► *Подробиці див. у розділі «Права доступу картки тахографа» на стор. 84.*

Клавішна панель Водій 2 (5a)

 Кнопки режимів для водія 2

 Кнопка повернення Отвір для картки 2

Комбінована кнопка Водій 2 (5b)

 Кнопка режимів та повернення картки для Водія 2

Коротко натиснути кнопку:
режим зміниться

► *Подробиці див. у розділі «Встановити режими» на стор. 37.*

Тримати кнопку натиснутою (мін. 2 секунди): вставлена картка вискочить з приймального отвору.

Отвір для картки 2 (6)

Водій 2, який у даний момент не керує транспортним засобом, вставляє свою картку водія у отвір для картки 2 (командна робота).

Кнопка розблокування лотка принтеру (7)

За допомогою цієї кнопки ви розблокуєте лоток принтеру, наприклад, для вставлення рулону паперу.

Відривний кант (8)

За допомогою відривного канту від рулону паперу ви можете відірвати роздрук, що роздрукував вмонтований принтер.



Кнопки меню (9)

Для введення даних, індикації або роздрукування даних використовуйте наступні кнопки:

▲/▼ Виберіть бажану функцію або режим за допомогою переключення. (За допомогою натискання та утримання кнопки можлива функція автоповторення.)

OK Підтвердить обрану функцію / режим.

🔊 Натиснення та утримання, послідовний перехід до останнього поля введення.

⏪ Назад до останнього поля введення, скасувати введення країни або крок за кроком залишити функції меню.

👉 У подальшому на графічних відображеннях буде використовуватися заслінка з двокноповим керуванням, якщо це не буде безпосередньо суттєвим для керування.

ADR-версію * (a)

При навантаженні та розвантаженні небезпечного вантажу

- заслінка інтерфейсу завантаження на DTCO 1381 має бути закритою
- забороняється натискати кнопки на тахографі
- забороняється вставляти картку майстерні, контрольну картку або картку підприємства.

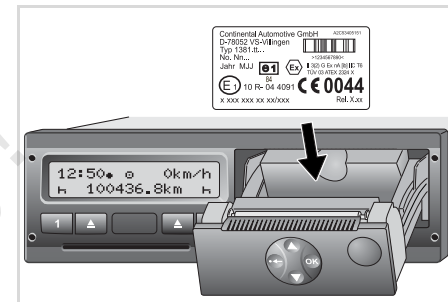

Деякі функції, наприклад, вставлення або вилучення карток тахографа, роздрукування або індикація даних можливі тільки при увімкненому запалюванні!

Фірмова табличка

Фірмова табличка

Якщо відкрити лоток принтера ви зможете побачити наступні дані: ім'я та адреса виробника, версія пристрою, серійний номер, рік випуску, знаки технічного контролю та допуску й стандарт випуску.

Після оновлення програмного забезпечення на лоток принтера треба наклеїти етикетку із зазначенням версій апаратного та програмного забезпечення.

■ Перші кроки експлуатації

► Для підприємця

1. Зареєструйте підприємство на контрольному пристрої DTCS 1381. Вставте картку підприємця в будь-який отвір для карток.
 ➔ *Подробиці див. у розділі «Вставити картку підприємства» на стор. 25.*

 Картка підприємця не використовується для режиму руху!

2. Після реєстрації або після завантаження даних з тахографа необхідно вилучити картку підприємця.
 ➔ *Подробиці див. у розділі «Вилучити картку підприємства» на стор. 28.*

► Для водія

1. На початку зміни (початок робочого дня) вставте картку водія в отвір для карток.

➔ *Подробиці див. у розділі «Вставити картку (картки) водія» на стор. 30 і далі.*

2. Доповнити режими на вашій картці водія за допомогою меню «Ручне введення».
 ➔ *Подробиці див. у розділі «Ручне введення» на стор. 30 і далі.*
3. За допомогою кнопки режимів установіть режим, який ви бажаєте виконати у цей момент.
 ➔ *Подробиці див. у розділі «Встановити режими» на стор. 37.*
4. Встановіть час відповідно до місцевого часу. ➔ *Подробиці див. у розділі «Встановити місцевий час» на стор. 65.*

Контрольний пристрій DTCS 1381 готовий до експлуатації!

5. **Важливо!** Під час перерви чи відпочинку обов'язково встановіть режим в положення «н».
6. На дисплеї з'являються можливі збої пристрою або системних

компонентів. Відреагуйте на повідомлення.

➔ *Подробиці див. у розділі «З'являється повідомлення» на стор. 70 і далі.*

7. По закінченні зміни (кінець робочого дня) чи при заміні транспортного засобу вийміть вашу картку водія з отвору для карток.
 ➔ *Подробиці див. у розділі «Вилучити картку (картки) водія» на стор. 40 і далі.*
8. Режими дня, що пройшов, а також записані у пам'яті події ви можете роздрукувати чи вивести на дисплей за допомогою функцій меню.
 ➔ *Подробиці див. у розділі «Викликати функції меню» на стор. 50 і далі.*



Чинні правові норми, специфічні для кожної країни, не наведені в цьому посібнику з експлуатації й у разі необхідності вони потребують додаткового дотримання!

■ Варіанти індикації

Загальні положення

Індикація з'являється у вигляді піктограм та тексту, при чому настройка мови здійснюється автоматично наступним чином:

- Мову на дисплеї визначає картка водія, яка вставлена в отвір для карток 1 чи була вставлена у контрольний пристрій DTCSO 1381 в минулий раз.
- Або картка тахографа з більш високим значенням, наприклад, картка підприємця, контрольна картка.

Вибрати мову

Альтернативно до автоматичного вибору мови картою тахографа, ви можете самостійно налаштувати бажану мову. ➔ *Подробиці див. у розділі «Встановити мову» на стор. 51.*

► Режим очікування

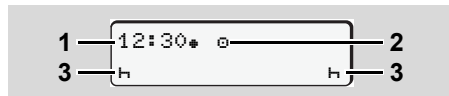

Індикація режиму очікування

У режимі роботи "0" тахограф DTCSO 1381 перемикається через 5 хвилин (починаючи з версії 2.2 через 1 хвилину) у режим очікування за наступних умов:

- запалювання транспортного засобу вимкнене,
- та немає ніякого повідомлення.

Разом з даними часу (1) та режиму роботи (2) з'являються установлені режими (3). Ще через 3 хвилини (замовлене клієнтом значення) дисплей згасне. Режим очікування скасовується:

- коли вмикається запалювання,
- при натисканні будь-якої кнопки,
- або якщо контрольний пристрій DTCSO 1381 повідомляє про подію чи збій.

► VDO GeoLoc *

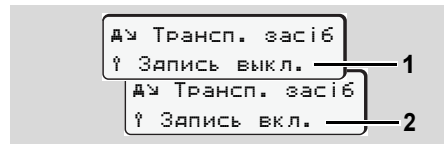

VDO GeoLoc

У вас є можливість увімкнути (2) або вимкнути (1) запис даних про місцеперебування та транспортний засіб.

► Вказівки після увімкнення / вимкнення запалювання

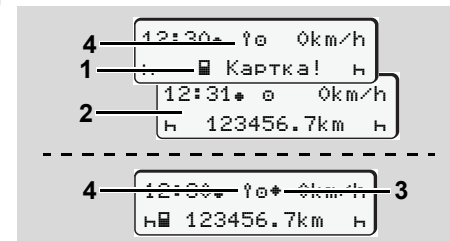

Вказівки після увімкнення / вимкнення запалювання

Увімкнення запалювання: Якщо у отвору для картки-1 немає картки протягом 20 секунд, з'являється вказівка (1), після чого з'являється стандартна індикація (2). Починаючи з версії 2.2 після вставлення картки водія та додання вручну символ (4) блимає протягом 5 секунд. Це означає, що реєстрацію увімкнено.



Вимкнення запалювання: Символ (3) вказує на наявність функції IMS. (IMS = Independent Motion Signal / незалежний сигнал на переміщення) Символ (4) вказує, що увімкнена функція VDO GeoLoc.

► Стандартна(i) індикація(ї)

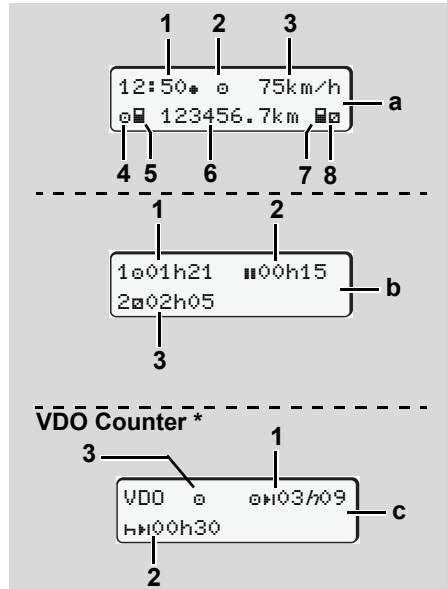

Стандартні індикації під час руху

Коли транспортний засіб починає рух, а на дисплеї не з'являється жодного повідомлення, з'являється раніш встановлена стандартна індикація. Натисненням будь-якої кнопки меню ви також можете обрати бажаний режим стандартної індикації (a), (b) або (c).

Стандартна індикація (a):

- (1) Годинник
з символом «*» = місцевий час
без символу «*» = час UTC
- (2) Умовне позначення режиму «Робота»
- (3) Швидкість
- (4) Режим Водій 1
- (5) Символ картки Водій 1
- (6) Загальний пробіг у кілометрах
- (7) Символ картки Водій 2
- (8) Режим Водій 2

Стандартна індикація (b):

- (1) Час керування транспортним засобом «e» водія 1 з початку дійсного часу перерви.
- (2) Дійсний час перерви «|||», який складається з часткових перерв по 15 хвилин кожна та наступних 30 хвилин, згідно з постановою (ЄС) № 561/2006.

- (3) Час водія 2: Поточний режим часу стану готовності «e» та тривалість режиму.

► За відсутністю картки водія з'являється час, який призначений відповідному отвору для карток «1» або «2».

Опція: VDO Counter * (c)

- (1) Час керування транспортним засобом, що залишився «e» (блимає «h» = у цей час ця частина індикації активна).
- (2) Наступний дійсний час перерви / щоденний або щотижневий час відпочинку «h».
- (3) Починаючи з версії 2.2 відображається встановлений режим.

► Індикація даних, коли транспортний засіб не рухається

Якщо транспортний засіб не рухається та вставлена картка водія, ви можете викликати інші дані картки водія.

► Дивіться «Викликти функції меню» на стор. 50.

► Індикація повідомлень

Незалежно від того, яка індикація з'являється у даний момент та рухається чи стоїть транспортний засіб, індикація повідомлень має пріоритет.

► Дивіться «З'являється повідомлення» на стор. 70.

► Стан при виробництві

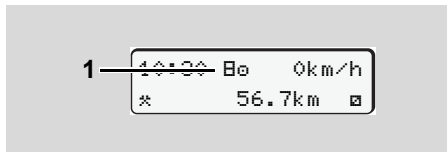

Індикація стану при виробництві

Якщо пристрій DTCO 1381 не активований в якості контрольного пристрою, з'являється індикація «Стан при виробництві», символ «E» (1).



Віддайте розпорядження, щоб контрольний пристрій DTCO 1381 був негайно належним чином введений в експлуатацію авторизованою майстернею.

Крім картки майстерні пристрій DTCO 1381 не приймає жодних інших карток тахографа!

► Поза межами

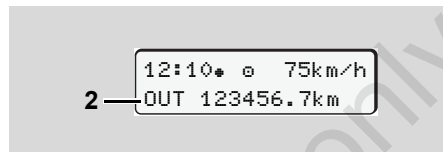

Стандартна індикація (а): Індикація Поза межами

Транспортний засіб рухається поза межами умов постанови, символ «OUT» (2).

Цю функцію ви можете настроїти за допомогою меню. ► Дивіться «Ввести початок / кінець» на стор. 64.

Наступні поїздки можуть здійснюватися поза межами дійсних умов:

- Рух по не громадських дорогах.
- Рух поза територією країн ЄС.
- Рух на транспортному засобі, загальна вага якого, згідно з правилами, не потребує використання контрольного пристрою DTCO 1381.

Натисненням будь-якої кнопки меню ви

можете обрати режим стандартної індикації (b) або (c) *, ► дивіться сторінку 19.

► Пором або потяг

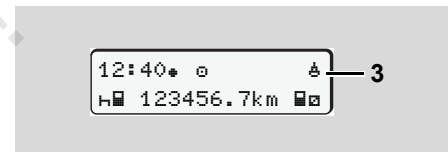

Стандартна індикація (а): Індикація порома або потягу

Транспортний засіб знаходиться на поромі або на потязі, символ «A» (3).

Цю функцію ви можете настроїти за допомогою меню. ► Дивіться «Ввести початок перевезення поромом / потягом» на стор. 64.



Звертайте увагу на те, щоб перед перевезенням транспортного засобу була встановлена ця функція та її режим на цей час.

Натисненням будь-якої кнопки меню ви можете обрати режим стандартної індикації (b) або (c) *, ► дивіться сторінку 19.

► Поведінка при зниженій напрузі / перенапрузі

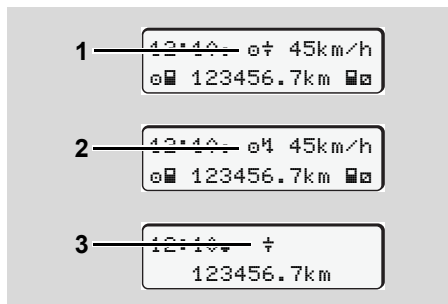

Стандартна індикація (а): Збій напруги живлення

Замала або надвисока напруга живлення контрольного пристрою DTCO 1381 у цей момент відображається у режимі стандартної індикації (а) наступним чином:

Випадок 1: «⚡+» (1) знижена напруга або ...

Випадок 2: «⚡+» (2) надвисока напруга
Контрольний пристрій DTCO 1381 як і завжди запам'ятовує режими. Функції роздрукування або індикації даних є неможливими, також неможливо

вставити або вилучити картку тахографа!

Випадок 3: «⚡+» (3)

Це повідомлення вказує на збій електроживлення. Режим стандартної індикації (а) з'являється автоматично. Пристрій DTCO 1381 не може виконувати завдання контрольного пристрою! Дії водія не реєструються.

► Збій електроживлення

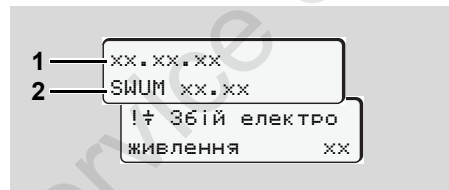

Індикація повідомлення «Збій електроживлення»

Як тільки напруга з'явиться знов, на 5 секунд відобразиться індикація версії системного програмного забезпечення (1) та версія програмного забезпечення Upgrade Moduls (2).

Після цього контрольний пристрій DTCO 1381 повідомить про «Збій електроживлення».



Якщо при наявності необхідної напруги на борту постійно з'являється символ «⚡+», зверніться до кваліфікованої майстерні!

Якщо контрольний пристрій DTCO 1381 має пошкодження, ви повинні вручну відмічати режими.

► Дивіться «Запис режимів вручну» на стор. 38.

Service only!

Режим роботи «Підприємство»

Функції картки підприємства

Вставити картку підприємства

Підготувити завантаження даних

Вилучити картку підприємства

Service only

■ Функції картки підприємства



Підприємство забезпечує використання картки (карток) підприємства належним чином.

Дотримуйтесь правових положень, що діють у вашій країні!

3

Картку підприємства ідентифікує підприємство та реєструє її під час першого вставлення у контрольний пристрій DTCO 1381. Таким чином забезпечуються права доступу до даних, призначених підприємству.

Вставлена картка підприємства дає вам право на наступні функції:

- Реєстрація та відміна реєстрації підприємства на цьому контрольному пристрою DTCO 1381, наприклад, при продажі транспортного засобу, по закінченні оренди транспортного засобу, тощо.
- У разі необхідності (один раз) ввести країну учасницю та державні номерні знаки транспортного засобу.

- Доступ до даних накопичувача й, особливо, до даних, які призначені тільки цьому підприємству.
- Доступ до даних картки водія, яка вставлена.
- Індикація, друк або завантаження даних через інтерфейс завантаження.



Картка підприємства розроблена виключно для керування даними підприємства та не призначена для режиму руху! Якщо ви рухаєтесь з картою підприємства, з'являється повідомлення.

В окремих країнах-членах існує обов'язок регулярно скачувати дані. Ми радимо завантажувати дані з накопичувача у наступних випадках:

- продаж транспортного засобу,
- консервація транспортного засобу,
- заміна контрольного пристрою DTCO 1381 у разі пошкодження.

► Функції меню у режимі роботи «Підприємство»

Навігація у межах функцій меню принципово завжди здійснюється за однаковою систематикою.

► *Дивіться «Викликати функції меню» на стор. 50.*

Однак, якщо, наприклад, картка підприємства знаходиться в отворі для карток 2, всі головні меню, які підпорядковані отвору для карток 2, залишаються заблокованими.

► *Дивіться «Доступ до меню заблоковано!» на стор. 59.*

У цьому випадку ви можете побачити, роздрукувати або завантажити дані картки водія, вставленої в отвір для карток 1.

► *Дивіться «Огляд структури меню» на стор. 57.*



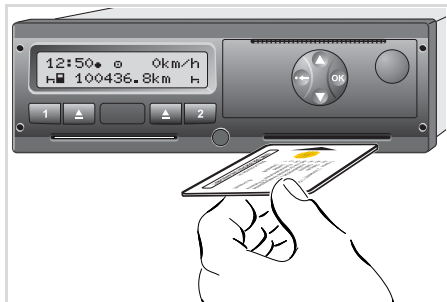

■ Вставити картку підприємства

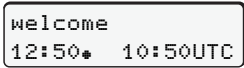
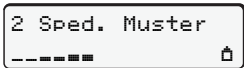

Вставити картку підприємства

1. Увімкніть запалювання.
(Необхідно тільки для пристроїв ADR-версії *.)
2. В будь-який отвір для карток вставте вашу картку підприємства чипом вгору та стрілкою уперед.

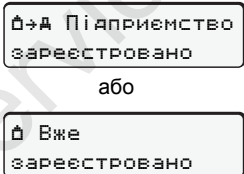
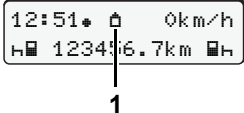
 Картка підприємства визначає мову на дисплеї. Альтернативно ви можете самостійно налаштувати бажану мову.
➔ Дивіться «Встановити мову» на стор. 51.

Крок / індикація меню	Пояснення / значення
3. 	Текст привітання: На 3 секунди з'являються встановлений місцевий час «12:50+» та час UTC «10:50UTC» (Різниця часу = 2 години).
4. 	З'являється назва підприємства. Рухома стрічка вказує на зчитування картки підприємства. У разі необхідності пристрій DTCS 1381 запропонує ввести державні номерні знаки транспортного засобу. <ul style="list-style-type: none"> • Обрати «Так» та підтвердити натисканням кнопки , ➔ дивіться сторінку 26.
5. 	При першому вставленні картки підприємства автоматично відбувається реєстрація підприємства на контрольному пристрої DTCS 1381. Функція блокування підприємства активована. Таким чином забезпечується захист даних, специфічних для підприємства!
6. 	Після зчитування з'являється стандартна індикація. Контрольний пристрій DTCS 1381 перебуває у режиму роботи «Підприємство», символ «  » (1).

► Введення державних номерних знаків транспортного засобу

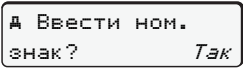
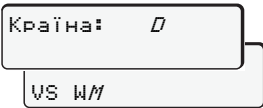
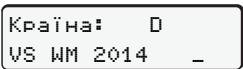
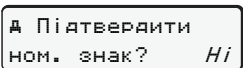
Крок / індикація меню	Пояснення / значення
1. 	З'явиться запит, що знаходиться поруч, <ul style="list-style-type: none"> • обрати «Так» та підтвердити.
2. 	<ul style="list-style-type: none"> • Обрати та підтвердити країну. <p>Блимає перша позиція введення «_».</p> <ul style="list-style-type: none"> • Обрати та підтвердити бажаний знак. • Повторити процес, макс. 13 позицій.
3. 	<ul style="list-style-type: none"> • Якщо необхідна менша кількість позицій, натиснути та утримувати кнопку OK, блимає остання позиція. • Ще раз підтвердити введення за допомогою кнопки OK.
4. Контрольний роздрук здійснюється автоматично.	
5. 	<ul style="list-style-type: none"> • Перевірити введення даних! • Обрати «Так» та підтвердити. <p>Якщо номерні знаки введені невірно, обрати «Hi» та підтвердити. З'являється крок 1, повторити введення.</p>

Примітка: Введення державних номерних знаків здійснюється один раз. Введіть у техограф DTCO 1381 номерні знаки, так як вони відображені на самому транспортному засобі. Кожна подальша зміна можлива тільки в авторизованій майстерні з карткою майстерні.

Введення:

Оберіть бажану функцію за допомогою кнопок **▲** або **▼** та підтвердіть вибір кнопкою **OK**.

Виправлення введення:

За допомогою кнопки **⊖** крок за кроком перейти до попередньої позиції та повторити введення.

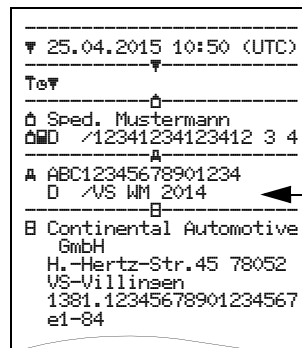
Роздрук: Технічні дані

■ Підготувати завантаження даних



Загроза вибуху

Дотримуйтесь вказівок щодо транспортування та використання небезпечного вантажу у вибухонебезпечному середовищі.

При навантаженні та розвантаженні небезпечного вантажу ...

- кришка (1) повинна бути зачинена
- та забороняється завантаження даних.

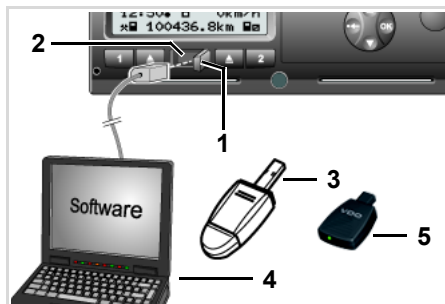

Підключення до інтерфейсу завантаження

1. Відкрийте кришку (1) праворуч.
2. З'єднайте портативний комп'ютер (4) з інтерфейсом завантаження (2).
3. Запустіть програму зчитування.
4. Або вставте в інтерфейс завантаження ключ завантаження (3).

☞ За допомогою програми SmartLink (5) можливий зв'язок між DTCO 1381 і пристроєм, що має Bluetooth.

6

Стандартна індикація (а): Відбувається ідентифікація передачі даних
Під час передачі даних з'явиться символ (6).

☞ Ні в якому разі не переривайте з'єднання з інтерфейсом завантаження. Якщо ви використовуєте ADR-версію *, увімкніть запалювання.

5. Після завантаження даних обов'язково закрийте кришку (1).

Ідентифікація даних

Перед завантаженням даних контрольний пристрій DTCO 1381 забезпечує копійовані дані цифровим підписом (ідентифікатором). За допомогою цього підпису дані можуть бути закріплені за контрольним пристроєм DTCO 1381, а також може перевірятися їх повнота й справжність.

Дистанційне завантаження *

За допомогою системи керування автомобільним парком необхідні дані можуть бути завантажені дистанційно після успішної авторизації картки підприємства.

📖 Більш докладну інформації про програму зчитування ви знайдете у відповідній документації!

■ Вилучити картку підприємства

☞ Ви можете вилучити картку підприємства з отвору для карток тільки у тому випадку, якщо транспортний засіб не рухається!

3

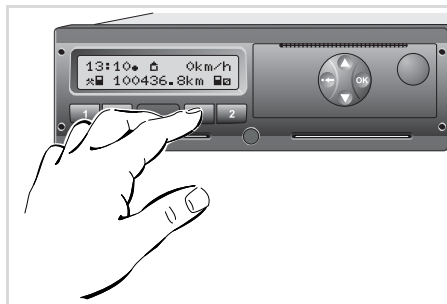

Запитати картку підприємства

1. Увімкніть запалювання.
(Необхідно тільки для пристроїв ADR-версії *.)
2. Зробіть запит на повернення картки з отвору для карток 1 або 2;
➔ дивіться сторінку 14.

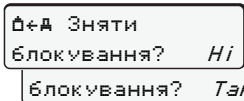
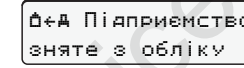
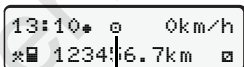
Крок / індикація меню	Пояснення / значення
3. 	З'являється назва підприємства. Рухома стрічка вказує, що дані контрольного пристрою DTCO 1381 передаються на картку підприємства.
4.  	Не відмінити реєстрацію підприємства: <ul style="list-style-type: none"> • Обрати «Ні» за допомогою кнопок ▲ / ▼ та підтвердити натисканням кнопки OK. Відмінити реєстрацію підприємства: <ul style="list-style-type: none"> • Обрати «Так» та підтвердити натисканням кнопки OK. Функція блокування деактивована. Однак збережені дані вашого підприємства залишаються заблокованими для іншого підприємства!
5.  1	Картку підприємства можна вийняти, на дисплеї з'являється стандартна індикація. Перед цим може також з'явитись вказівка, що очікується періодична додаткова перевірка або минає термін дії картки підприємства, ➔ дивіться сторінку 80. Контрольний пристрій DTCO 1381 перебуває у режиму роботи «Робота», символ «» (1).

☞ **Зверніть увагу:** Повернення картки з отвору для карток 2 заблоковане, якщо лоток принтера відкритий! На це вказує наступна вказівка.

Режим роботи «Робота»

Вставити картку (картки) водія

Встановити режими

Завантаження даних картки водія

Вилучити картку (картки) водія

Заміна водія / транспортного засобу під час роботи

Service Only

■ Вставити картку (картки) водія



Вказівка після ввімкнення запалювання:
Картка водія відсутня у отвору для карток 1.

Згідно з чинними правилами та в інтересах безпеки дорожнього руху ми просимо вас вставляти картку (картки) водія тільки, якщо транспортний засіб не рухається.

Вставлення картки водія також можливе під час руху, однак цей процес реєструється як подія та зберігається!
➔ Дивіться «Огляд подій» на стор. 72.

1. Увімкніть запалювання.
(Необхідно тільки для пристроїв ADR-версії *.)

2. Водій 1, який керує транспортним засобом, вставляє свою картку в отвір для карток 1 чипом вгору та стрілкою уперед.
3. Керування наступним процесом здійснюється в режимі меню, ➔ дивіться сторінку 31.
4. Як тільки картка водія 1 зчитується, водій 2 вставляє свою картку в отвір 2.

Примітка

Керування у режимі меню здійснюється на мові, що збережена на картці водія. Альтернативно ви можете самостійно налаштувати бажану мову. Функції меню для індикації та роздруку даних водія з'являються, якщо вставлена відповідна картка. Так, наприклад, пункт меню "Роздрук Водія 1" з'являється, якщо в отвір для карток 2 вставлена картка водія.
➔ Дивіться «Огляд структури меню» на стор. 57.

► Ручне введення

Згідно з розпорядженням, режими, які не можуть бути зареєстровані, мають бути додатково внесені за допомогою ручного введення. (Подробиці щодо режимів, ➔ дивіться сторінку 37.)

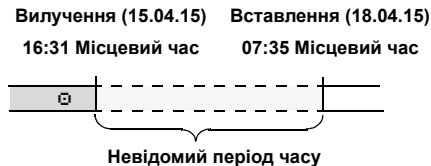

Приклад для невідомого періоду часу

Після кожного вставлення картки водія можливі наступні сценарії введення:

- Доповнення режиму відпочинку «н»; приклад 1, ➔ дивіться сторінку 34.
- Продовження робочої зміни; приклад 2, ➔ дивіться сторінку 35.

4. Режим роботи «Робота»

- Продовження, завершення робочої зміни та/або попереднє встановлення режимів робочої зміни; приклад 3, ➔ *дивіться сторінку 36.*

Принциповий порядок дій

- Обрати бажану функцію, режим або числове значення за допомогою кнопок / у полі введення.
- Підтвердіть вибір кнопкою

1. welcome
07:35* 05:35UTC

Текст привітання: На 3 секунди з'являються встановлений місцевий час «07:35*» та час UTC «05:35UTC» (Різниця часу = 2 години).

2. 1 Maier

З'являється прізвище водія. Рухома стрічка вказує на зчитування картки водія.

3. Останнє вилучення
15.04.15 16:31*

На 4 секунди з'являються дата та час останнього вилучення картки згідно з місцевим часом (символ «*»).

4. 1M Здійснити
вручну? Ні
вручну? Так

- Якщо ви не бажаєте доповнити режими, обрати «Ні»; далі див. крок 9.
- Якщо обрати «Так», тахограф DTCO 1381 запропонує ручне введення.

5. M 15.04.15 16:31
H 18.04.15 07:35

«M» = Ручне введення;

«H» = блимає поле введення режиму

Вставити картку (картки) водія

З'явиться період часу між вилученням (1 рядок) та актуальним введенням картки (2 рядок) за місцевим часом.

6. M 15.04.15 16:31
* 16.04.15 07:35
* 16.04.15 09:35

2. рядок = блок даних введення

Послідовно можна ввести логічно можливі змінні (поля введення, що блимають) у наступному порядку: «Режим – День – Місяць – Рік – Година – Хвилина».

Процес завершується після досягнення моменту введення картки.

Наступний запит з'являється перед підтвердженням ручного введення.

7. * Поч. країни
* E
* Поч. регіону
E AN

- Обрати та підтвердити країну.

- У разі необхідності обрати та підтвердити регіон.
- За допомогою кнопки  ви можете скасувати введення країни.

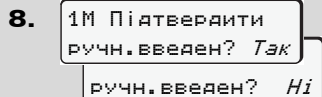

- Підтвердити введення за допомогою «Так».
- Обрати «Ні».
 - Дивіться «Можливості поправки» на стор. 32.

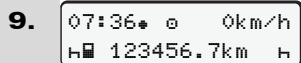

З'явиться стандартна індикація (а). Символи картки, що з'являлись раніше, мають наступне значення:

- «_» Картка водія знаходиться в отворі для карток.

- «=» Ви можете почати рух, необхідні дані було зчитано.

 Під час зчитування картки водія тимчасово не доступні окремі функції:

- Виклик функцій меню
- Запит картки тахографа

Якщо натиснути кнопку меню або кнопку повернення, з'являється повідомлення.

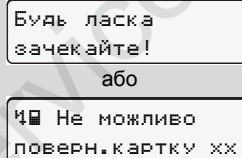



► Можливості поправки

Безпосередньо у блоці даних введення за допомогою кнопки  (крок назад) можна обрати та виправити можливі змінні.

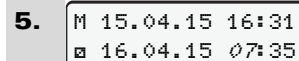
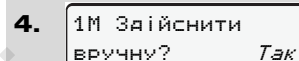
Якщо скасувати запит: «Підтвердити ручне введення?», спочатку з'явиться крок 4 та потім перший повний блок даних введення (крок 5).



Тепер є можливість послідовно виправити можливі змінні.

 Натисканням та утриманням кнопки  перейти до наступного поля введення або до наступного повного блоку даних введення.

► Введення країни під час ручного введення

1.

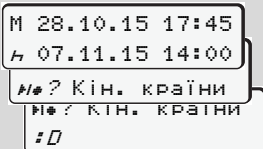

- У першому полі введення «H» обрати та підтвердити символ «#/? Кін. країни». (Можливо тільки тоді, коли час першого ручного введення не збігається з часом введення країни при останньому вилученні картки). Обрати та підтвердити країну.

Або:

2.

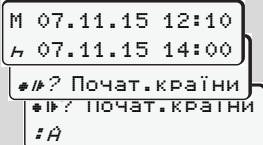

- Обрати символ «#/? Почат. країни» та підтвердити вибір.
- Обрати та підтвердити країну.

Вибір країн

Спочатку з'являється індикація країни, що була введена в останній раз. За допомогою кнопок ▲ / ▼ з'явиться індикація чотирьох країн, що були введені в останній раз. Позначка: Двокрапка перед позначкою країни «:B».

Подальший вибір здійснюється за абеткою, починаючи з літери «A»:

- кнопкою ▲ A, Z, Y, X, W, ... тощо;
 - кнопкою ▼ A, B, C, D, E, ... тощо.
- *Дивіться «Коди країн» на стор. 93.*



Ви можете прискорити вибір, натиснув та утримав кнопку ▲ / ▼ (функція авто повторювання).

► Скасування процесу введення

Якщо введення не здійснюється під час процесу введення, через 30 секунд

з'явиться наступна індикація.

Будь ласка
введіть дані

Якщо протягом наступних 30 секунд натиснути кнопку **OK**, введення може бути продовжене.

Після того як мине цей час або на початку руху картка водія зчитується повністю та з'являється стандартна індикація **(a)**. **Версія 2.1:** Контрольний пристрій DTCO 1381 зберігає введення, вже підтвержені кнопкою **OK**.

Версія 2.2: Вже введені дані відхиляються, щоб забезпечити підтвердження даних. Це стосується дистанційного введення, а також прямого введення в тахограф DTCO 1381.

Скасування ручного введення через запит картки водія.

► *Подорож див. у розділі «Запит картки під час ручного введення» на стор. 40 і далі.*

► Доповнення режиму «Відпочинок»

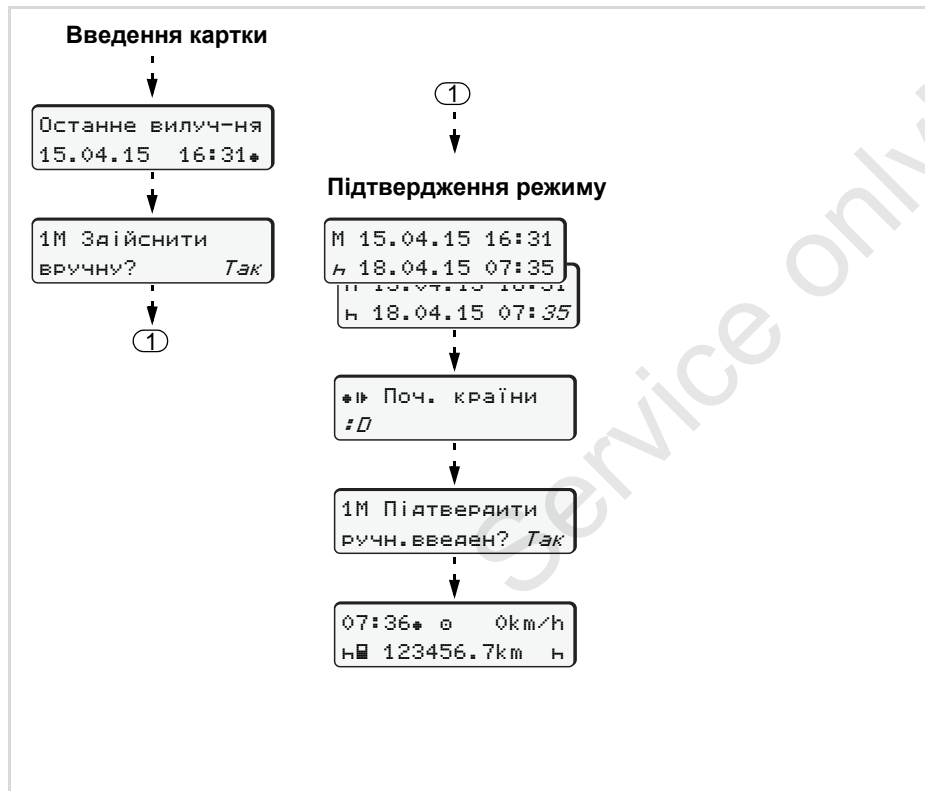

Приклад 1:

Вилучення (15.04.15) Вставлення (18.04.15)
16:31 Місцевий час 07:35 Місцевий час

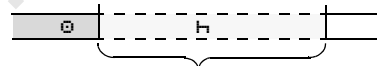

Доповнення часу відпочинку

Зверніть увагу: Введення здійснюється за місцевим часом.

1. Натиснути та утримувати кнопку **OK**.
2. Автоматичний перехід до останнього поля введення (блимають хвилини).
3. Підтвердити введення за допомогою кнопки **OK**.
4. Дотримуватись керування у режимі меню.

► Продовжити робочу зміну

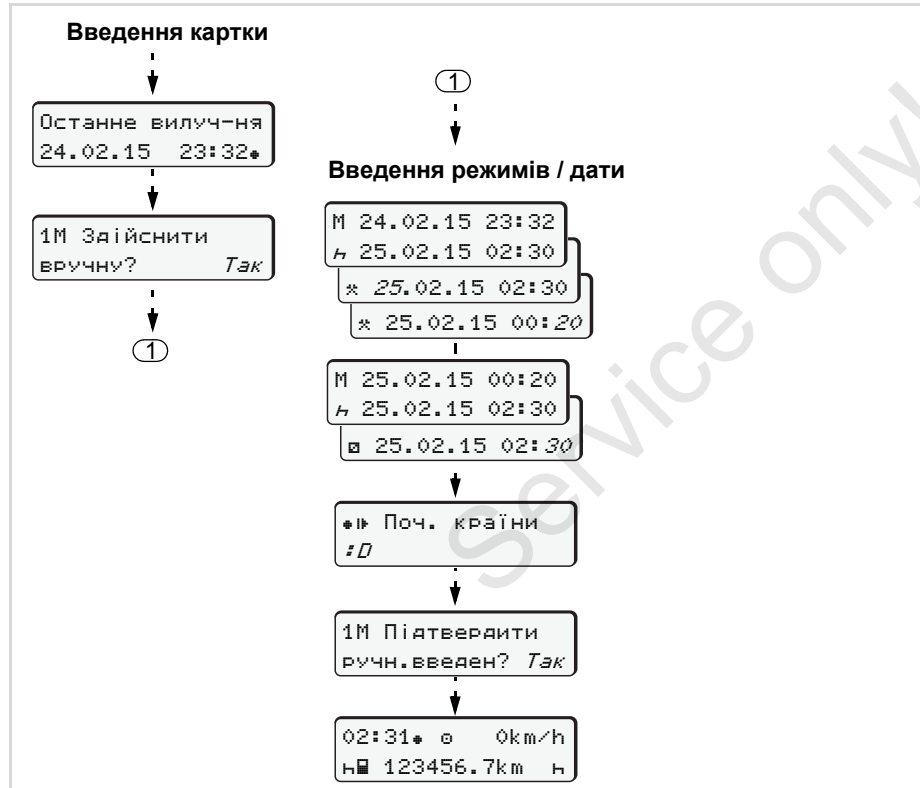

Приклад 2:

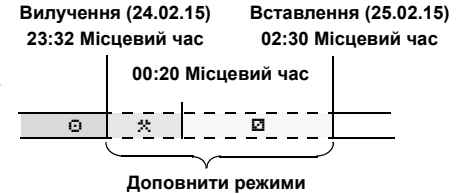

Зверніть увагу: Введення здійснюється за місцевим часом.

1. Встановити та підтвердити перший режим «*».
2. Встановити та підтвердити день, встановити та підтвердити години, встановити та підтвердити хвилини.
3. Встановити та підтвердити другий режим «☐».
4. Натиснути та утримувати кнопку **OK**, блимають хвилини.
5. Підтвердити введення за допомогою кнопки **OK**.
6. Дотримуватись керування у режимі меню.

► Продовження зміни та попереднє встановлення режимів зміни



Приклад 3:



Зверніть увагу: Введення здійснюється за місцевим часом.

1. Встановити та підтвердити перший режим «*» з датою, часом.
2. Обрати символ «Н#? Кін. країни» та підтвердити вибір.
3. Обрати та підтвердити країну.
4. Встановити та підтвердити режим «?» = невідомий час з датою, часом.
5. Повторювати тим же чином доки не буде досягнутий час введення картки.

■ Встановити режими

- ⊙ = Час керування (автоматично під час руху)
- * = Усі інші часи роботи
- ⊠ = Часи готовності (часи очікування, час змінного водія, час сну у кабіні під час руху для водія 2)
- н = Перерви та відпочинок

► Ручна настройка

- ☞ Встановлення режимів можливе тільки у тому випадку, якщо транспортний засіб не рухається!

Встановити режим

1. У якості водія натисніть кнопку режимів для **водія 1**; ➔ *дивіться сторінку 14.* з'явиться стандартна індикація (а).

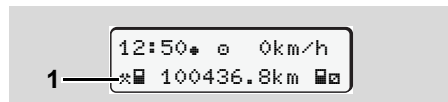

2. Натискайте кнопку, доки на дисплеї (1) не з'явиться бажаний режим (н ⊠ *). Через приблизно 5 секунд з'явиться попередня індикація.

3. У якості другого водія натисніть кнопку режимів для **водія 2**; ➔ *дивіться сторінку 14.*

► Автоматична настройка

Тахограф DTCO 1381 автоматично переключається на наступні режими:

при ...	Водій 1	Водій 2
Рух	⊙	⊠
Припинення руху трансп. засобу	*	⊠



Наприкінці зміни або під час перерви обов'язково **встановіть** режим «н». Таким чином забезпечується надійна робота VDO Counter *.

► Автоматична настройка після увімкнення/вимкнення запалювання *

Після увімкнення/вимкнення запалювання тахограф DTCO 1381 може переключитися на певний режим, наприклад «н».

Режим (1) та/або (2), який змінюється автоматично після увімкнення або вимкнення запалювання, з'являється у стандартній індикації (а) та блимає протягом 5 секунд. Потім знов з'являється попередня індикація.

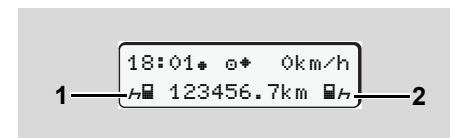

Блимання режиму(ів) у стандартній індикації (а)



У разі необхідності змініть встановлений режим згідно з вашою діяльністю у поточний момент.

Примітка

Авторизована майстерня за бажанням клієнта може запрограмувати режим, що автоматично встановлюється контрольним пристроєм DTCSO 1381 після увімкнення/вимкнення запалювання,
 ➔ дивіться сторінку 116.

4**▶ Запис режимів вручну**

Згідно з розпорядженням, водій має вручну заповнювати режими у наступних випадках:

- Якщо тахограф DTCSO 1381 пошкоджений.
- У разі втрати, крадіжки, пошкодження чи збою картки водія необхідно на початку та наприкінці руху отримати денний роздрук від тахографа DTCSO 1381. У разі необхідності треба від руки записати години готовності та інші години роботи.

Ви маєте можливість записати від руки ваші режими (2) на зворотній сторінці рулону паперу та доповнити

роздруківку вашими особистими даними (1).

o *Mustermann Heinz*
 o F 112345678901234 5 6
 A No. *VS-VM 612*
 ++ *VS-Villingen*
 ++ *München*
 + km *92 978*
 km + *92 610*
 km *368*
 Dat. *12.10.2014*
Mustermann Heinz
 (Signature)

DTCSOP 1 [E1] 174

Tachograph [E1] 84 [E2] 25

Grid labels: J B * O J B * O

Записи режимів від руки

Особисті дані

- o Ім'я та прізвище
- o [E1] Номер картки водія або посвідчення водія
- o A No. Номерні знаки транспортного засобу
- o ++ Пункт початку зміни
- o ++ Пункт кінця зміни
- o +km Пробіг на початок зміни
- o km+ Пробіг наприкінці зміни
- o km Усього кілометрів
- o Dat. Дата
- o Sig. Власноручний підпис



Дотримуйтесь правових положень, що діють у вашій країні!

■ Завантаження даних картки водія



Загроза вибуху

Дотримуйтесь вказівок щодо транспортування та використання небезпечного вантажу у вибухонебезпечному середовищі.

При навантаженні та розвантаженні небезпечного вантажу ...

- кришка (1) повинна бути зачинена
- та забороняється завантаження даних.

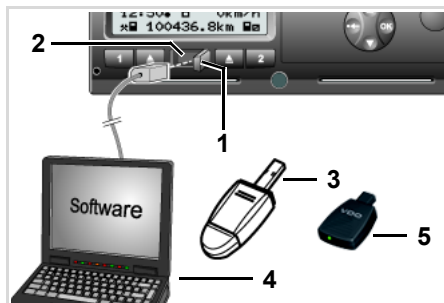

Підключення до інтерфейсу завантаження



Звертати увагу на те, щоб вставлена була тільки одна картка водія! Інакше передача даних не відбудеться.

1. Відкрийте кришку (1) праворуч.
2. З'єднайте портативний комп'ютер (4) з інтерфейсом завантаження (2).
3. Запустіть програму зчитування.
4. Або вставте в інтерфейс завантаження ключ завантаження (3).



За допомогою програми SmartLink (5) можливий зв'язок між DTCO 1381 і пристроєм, що має Bluetooth.

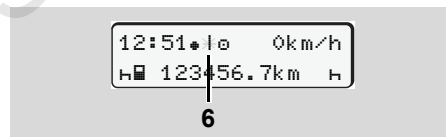

Стандартна індикація (а): Відбувається ідентифікація передачі даних

Під час передачі даних з'явиться символ (6).



Ні в якому разі не переривайте з'єднання з інтерфейсом завантаження. Якщо ви використовуєте ADR-версію *, увімкніть запалювання.

5. Після завантаження даних обов'язково закрийте кришку (1).

Ідентифікація даних

Скопійовані дані мають цифровий підпис (ідентифікатор). За допомогою цього підпису дані можуть бути закріплені за картою водія, а також може перевірятися їх повнота й справність.



Більш докладну інформації про програму зчитування ви знайдете у відповідній документації!

■ Вилучити картку (картки) водія

 Принципово наприкінці зміни картка водія може залишитись в отворі для карток - встановіть режим «Н».

Але у випадку заміни водія або транспортного засобу картку водія треба витягнути з отвору для карток.

➔ *Дивіться «Заміна водія / транспортного засобу під час роботи» на стор. 42.*

 Ви можете вилучити картку водія з отвору для карток тільки тоді, якщо транспортний засіб не рухається!

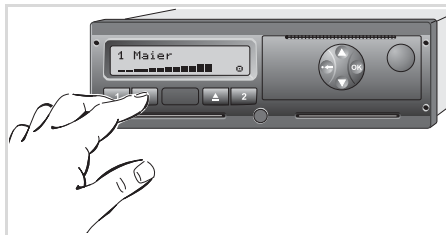

Вилучення картки водія

1. Увімкніть запалювання.
(Необхідно тільки для пристроїв ADR-версії *.)
2. Встановіть відповідний режим, наприклад, наприкінці зміни у положення «Н».
3. Зробіть запит на повернення картки з отвору для карток 1 або 2;
➔ *дивіться сторінку 14.* Керування наступним процесом здійснюється в режимі меню, ➔ *дивіться сторінку 41.*

 Повернення картки з отвору для карток 2 заблоковане, якщо лоток принтера відкритий! На це вказує наступна вказівка.

 Принтер відкритий xx

Як тільки ви закриєте лоток принтера, картку буде повернено.

Запит картки під час ручного введення

1. Зробіть запит на повернення картки з отвору для карток 1 або 2;
➔ *дивіться сторінку 14.*
2. Оберіть та підтвердіть наступні запити за допомогою «Ні».





1M Здійснити в ручну? Ні

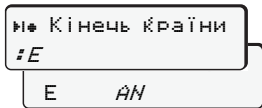

1M Підтвердити ручн. введення? Ні

3. Далі, ➔ *дивіться сторінку 41.*

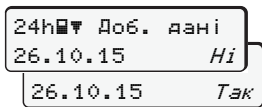
Ручне введення скасоване, на невідомий період часу контрольний пристрій DTCO 1381 зберігає режим «?».

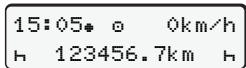
► Керування меню після вилучення картки водія

Крок / індикація меню	Пояснення / значення
1. 	З'являється прізвище водія. Рухома стрічка вказує, що дані контрольного пристрою DTCS 1381 передаються на картку водія.
2. 	<ul style="list-style-type: none"> • Обрати та підтвердити країну. • У разі необхідності обрати та підтвердити регіон. • Якщо ви бажаєте продовжити робочу зміну, скасуйте введення країни за допомогою кнопки .
3. 	<ul style="list-style-type: none"> • Обрати та підтвердити «Так», якщо вам потрібен роздрук, а інакше натиснути «Hi».
4. 	<ul style="list-style-type: none"> • Натиснути «Так», якщо ви бажаєте отримати роздрук за часом UTC (вимагається законом). • Ви отримаєте роздрук за «місцевим часом», якщо обрали та натиснули «Hi». <p>При обраній функції на дисплеї відображається продовження дії.</p>
5. 	Картку водія можна вийняти, на дисплеї з'являється стандартна індикація (a).

Оберіть країну за допомогою кнопок  або  та підтвердіть вибір кнопкою .

У деяких випадках перед цим може з'явитись вказівка, що минає термін дії картки водія, очікується періодична додаткова перевірка або що треба здійснити наступне завантаження картки водія. ➔ дивіться сторінку 80.

■ Заміна водія / транспортного засобу під час роботи

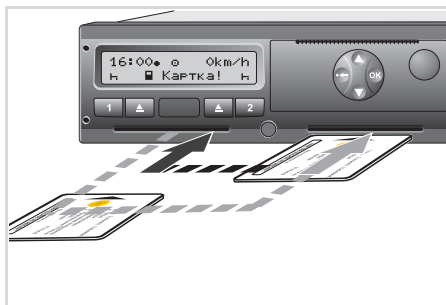

Заміна картки (карток) водія

Випадок 1:

Екіпаж змінюється, водій 2 стає водієм 1

1. Вилучити картку водія з отвору та вставити її в інший отвір для карток. Водій 2 (**відтепер водій 1**) вставляє спочатку свою картку в отвір 1, а потім Водій 1 (**відтепер водій 2**) вставляє свою картку в отвір для карток 2.
2. Встановити бажаний режим.

Випадок 2:

Водій 1 та/або водій 2 залишають транспортний засіб

1. Відповідна особа вилучає свою картку, у разі необхідності отримує денну роздруківку та виймає картку водія з тахографа DTCO 1381.
2. Новий екіпаж транспортного засобу відповідно до функцій (водій 1 або водій 2) вставляє картку водія в отвір.

Випадок 3 – Змішана робота: Рух з різними типами тахографів

- Наприклад, тахографи з записом на тахограмах або ...
- цифрові тахографи з картками водія згідно з постановою ЄС (ЄЕС) за № 3821/85, додаток I B, наприклад, DTCO 1381.

З метою контролю, водій для поточного тижня та для останніх 28 днів має пред'явити наступне:

- картку водія (1),

- відповідні денні роздруківки цифрового тахографа (2), наприклад, у разі пошкодження чи збою картки водія,
- записані тахограми (3),
- а також, у разі необхідності, письмові записи режимів.

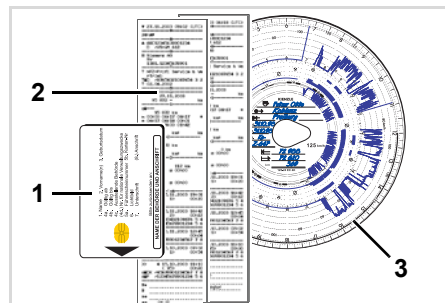

Дотримуйтесь правових положень, що діють у вашій країні!

► Документи, що необхідно мати при собі

Відпустка для лікування / щорічна відпустка:

Згідно з директивою 2006/22/ЄС Європейської комісії, водій повинен пред'явити довідку про наступну інформацію за минулих 28 днів:

- Період, коли водій перебував у відпустці для лікування.
- Період, коли водій перебував у тарифній відпустці.
- Період руху, який відбувався поза сферою застосування розпорядження (ЄС) за № 561/2006 або Європейської угоди про роботу екіпажів транспортних засобів, що виконують міжнародні перевезення.



Варіант формуляру для роздруку ви можете знайти на Інтернет сторінці: ec.europa.eu

ATTESTATION OF ACTIVITIES UNDER
REGULATION (EC) NO 561/2006
OR
THE EUROPEAN AGREEMENT CONCERNING THE WORK OF CRE
VEHICLES ENGAGED IN INTERNATIONAL ROAD TRANSPORT (AE)

*To be filled in by typing and signed before a journey
To be kept with the original tachograph records wherever they are required to
False attestations constitute an infringement*

1. Name of the undertaking: _____
2. Street address, Postal code, City, Country: _____, _____, _____
3. Telephone number (including international prefix): _____
4. Fax number (including international prefix): _____
5. E-mail address: _____

I, the undersigned
6. Name: _____
7. Position in the undertaking: _____
declare that the driver

8. Name: _____
9. Date of birth: _____
10. Driving licence number or Identity card number or Passport number: _____
for the period

11. from (time-day-month-year) _____-_____-_____
12. to (time-day-month-year) _____-_____-_____

13. was on sick leave (**)
14. was on annual leave (**)
15. drove a vehicle exempted from the scope of Regulation (EC) No 561/2006 (**) (**) _____

16. For the undertaking, place _____ date _____ signature _____

17. I, the driver, confirm that I have not been driving a vehicle falling under the scope of Regulation (EC) No. 561/2006 or AETR during the period mentioned above.
18. Place _____ date _____ Signature of the driver _____

(*) This form is available in an electronic and printable version on the Internet at ec.europa.eu.
(**) Only one of the boxes 13, 14 or 15 may be chosen.

Витяг: Формуляр режимів
http://ec.europa.eu/transport/road/policy/social_provision/doc/forms/attestation_of_activities_en.pdf

Надзвичайні випадки:

Для забезпечення безпеки персоналу, транспортного засобу або вантажу можуть бути необхідні відхилення від чинних правових положень. У таких випадках водій повинен щонайпізніше після досягнення придатного місця для паркування власноручно записати тип та причину такого відхилення:

- наприклад на тахограмі,
- на роздруку з контрольного пристрою DTCO 1381
- або у календарному графіку работ.

Service only!

Управління принтером

Вставити рулон паперу

Друк даних

Service only!

■ Вставити рулон паперу



Увага

Використовуйте (замовляйте) тільки ті рулоні паперу (оригінальний папір для роздруку фірми VDO), на яких є наступні маркування:

- Тип тахографа (DTCO 1381) зі знаком технічного контролю та символ допуску «E184»
- та символ допуску «E174» або «E189».



Натисніть на кнопку розблокування

1. Натисніть на кнопку розблокування; лоток принтера відкриється.



Загроза отримання травм
Залежно від надрукованого обсягу термодрукувальна головка може бути дуже гарячою. Ви можете обпекти пальці!

Вставляйте рулон паперу дуже обережно або зачекайте, доки головка охолоне.

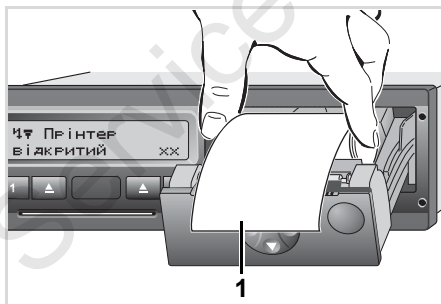

Вставити рулон паперу

2. Вставте рулон паперу відповідно до зображення.



Звертайте увагу на те, щоб рулон паперу не був затиснутий у лотку та початок паперу (1) виступав через край лотку принтера!

3. Зачиніть лоток, для цього натисніть на нього по центру. Принтер автоматично розпочне подачу паперу.



Загроза отримання травм

Звертайте увагу на те, щоб лоток був постійно зачинений. Ви та інші особи можете поранитися об відкритий лоток принтера.

4. Принтер готовий до експлуатації. Ви можете розпочати друк, або автоматично продовжити перерваний друк (якщо папір закінчився).

■ Друк даних

► Розпочати друк

 Друк можливий тільки, якщо ...

- транспортний засіб не рухається, а запалювання увімкнено (необхідно тільки для пристроїв ADR-версії *),
- лоток принтеру зачинений та в ньому є папір,
- ніякі перешкоди не заважають друку.

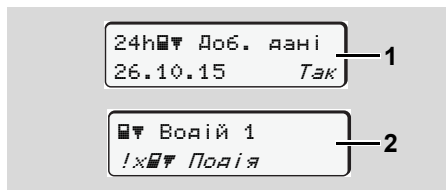

1. Ви робите запит на денну роздруківку через керування у режимі меню після команди «Вилучити картку» (1), або ви робите запит на друк (2) через меню. ➔ Дивіться «Викликати функції

меню» на стор. 50.

2. Підтвердить повідомлення меню кнопкою **OK**.
3. Оберіть та підтвердить бажаний тип роздруку (час UTC або місцевий час).
4. Родрук розпочався. Зачекайте на завершення друку.

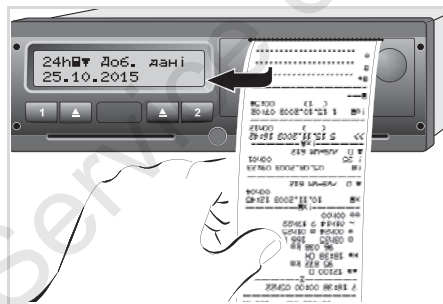

Відірвіть роздруківку від рулону

5. Потягніть роздруківку вгору чи вниз через край відриву та відірвіть його від рулону.

6. Зберігайте роздруківку від забруднення, промінів світла та сонця.

► Скасувати друк

1. Під час друк ще раз оберіть поточний друк за допомогою кнопки **OK**; з'явиться наступний запит.

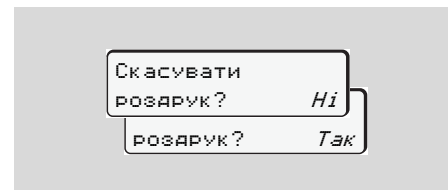

2. Обрати бажану функцію за допомогою кнопки **▲** / **▼** та підтвердити кнопкою **OK**; друк продовжиться або буде скасований.

► Особливості під час друку

- Якщо початок зміни відбувся до 00:00 за часом UTC, тахограф DTCO 1381 після команди «Вилучити картку водія» автоматично роздрукує дані за добу для попереднього та поточного дня.
- Завершення рулону паперу позначено кольоровим маркуванням **(1)** на зворотній стороні роздруківки.
- Коли папір закінчується, з'являється наступне повідомлення.

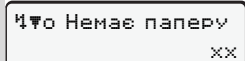

Немає паперу

- Якщо протягом години вставити новий рулон паперу, тахограф DTCO 1381 автоматично продовжить друк.
- Вказівка з'являється на перших двох рядках наступної роздруківки **(3)**.

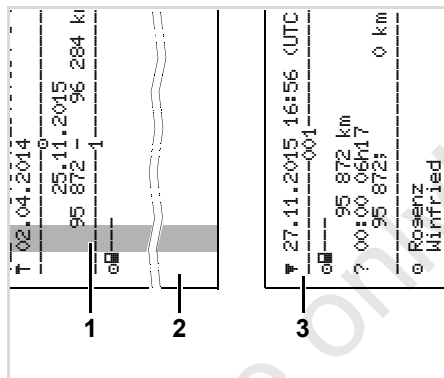

Продовження друку у разі закінчення паперу

- (1)** Кольорове маркування (на зворотній стороні)
- (2)** Закінчення припиненого друку
- (3)** Продовження припиненого друку
Рядок 1: Час початку друку
Рядок 2: Лічильник постійних роздруків



Окремі рядки першої роздруківки можуть повторюватися на другій роздруківці!

► Усування зам'яття паперу

Зам'яття паперу може статися, якщо, наприклад, роздруківка була відірвана неналежним чином та подача наступної роздруківки була заблокована у отворі для паперу.

1. Відкрийте лоток принтера.
➔ Дивіться «Вставити рулон паперу» на стор. 46.
2. Відірвіть зім'ятий папір від рулону та видаліть залишки паперу з лотка принтера.
3. Знов вставте рулон паперу та закрийте лоток принтера.



Дотримуйтесь наведених застережень!

➔ Дивіться «Вставити рулон паперу» на стор. 46.

Функції меню

Викликати функції меню

VDO Counter *

Огляд структури меню

Головне меню Друк Водій 1 / Водій 2

Головне меню Друк даних Транспортний засіб

Головне меню Введення Водій 1 / Водій 2

Головне меню Введення Транспортний засіб

Головне меню Показати Водій 1 / Водій 2

Головне меню Показати Транспортний засіб

■ Викликати функції меню

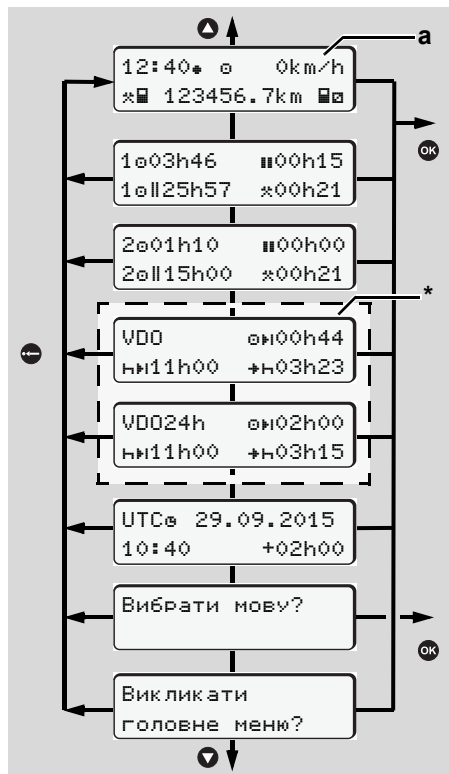

Навігація на першому рівні меню

Функції меню для індикації та роздряду даних водія з'являються, якщо вставлена відповідна картка. Так, наприклад, пункт меню "Роздряд Водій 2" з'являється, якщо в отвір для карток 2 вставлена картка водія.

► Якщо транспортний засіб не рухається

На першому рівні меню за допомогою кнопок ▲ / ▼ можна викликати наступну інформацію:

- Детальні дані часу вставленої(их) картки (карток) водія.
- Допоміжні заходи для вашого подальшого планування робочого дня / тижня за допомогою VDO Counter *.
- ► *Подробиці див. у розділі «VDO Counter *» на стор. 52 і далі.*
- Час-UTC з датою, а також встановлена різниця часу (зміщення) для місцевого часу.
- Меню для встановлення бажаної мови.

- ► *Дивіться «Встановити мову» на стор. 51.*
- За допомогою кнопки ◀ ви повернетесь назад до режиму стандартної індикації (a).

Натиснення кнопки OK викликає різнобічні функції меню.

► *Дивіться «Огляд структури меню» на стор. 57.*

Зміна режиму

1. Натисніть кнопку режимів "1" / "2", з'явиться режим стандартної індикації (a).
2. У разі необхідності змініть режим, який відображається у цей момент. Через 5 секунд DTCS 1381 знов повернеться назад до раніш встановленої індикації.

► Індикація на початку руху

На початку руху з'явиться режим стандартної індикації (a), (b) або (c), який був встановлений в останній раз.

► *Подробиці див. у розділі «Стандартна(i) індикація(i)» на стор. 19.*

► Показати час картки водія

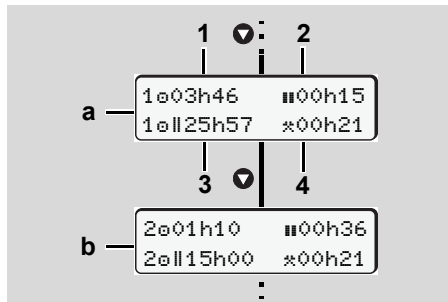

Індикація даних водія 1 та водія 2

- (a) Час водія 1
(b) Час водія 2

- (1) Час керування транспортним засобом «а» водія 1 з початку дійсного часу перерви.
- (2) Дійсний час перерви «b», який складається з часткових перерв по 15 хвилин кожна та наступних 30 хвилин, згідно з постановою (ЄС) № 561/2006.

- (3) Сумарний час керування за два тижні
- (4) Тривалість встановленого режиму

☞ За відсутністю картки водія з'являється час (крім поз.3), який призначений відповідному отвору для карток «1» або «2».

► Встановити мову

☞ Зверніть увагу на абзац «Зберігання настройки мови», щоб тахограф DTCO 1381 тимчасово запам'ятав бажану мову.

1. За допомогою кнопок ▲ / ▼ викличте функцію «Вибрати мову?» та натисніть кнопку OK.
2. Оберіть бажану мову за допомогою кнопок ▲ / ▼ та підтвердіть вибір кнопкою OK.

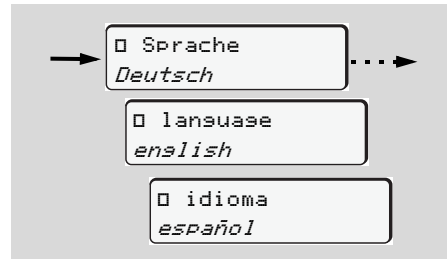

Вибрати бажану мову

3. Протягом 3 секунд тахограф DTCO 1381 повідомить про здійснену дію обраною мовою.

Збереження настройки мови

Якщо під час вибору мови ваша картка водія або картка підприємства знаходиться у отвору для карток 1, пристрій DTCO 1381 запам'ятає бажану мову за номером вашої картки.

При подальшому вилученні / вставленні картки тахографа меню та усі тексти повідомлень будуть відображатися обраною мовою.

Пристрій DTCO 1381 резервує до п'яти ланок пам'яті. Якщо всі ланки зайняті, буде переписане попереднє значення.

■ VDO Counter *



Увага!

3 причин можливих різних

тлумачень наказу (ЄС) 561/2006 та розпоряджень ЄСТР (Європейське угода щодо праці екіпажів транспортних засобів) національними контролюючими органами, а також подальших системних обмежень VDO-лічильник не звільняє користувача від обов'язку вести облік часу керування транспортним засобом, часу відпочинку, готовності та інших робочих часів і самостійно оцінювати його таким чином, щоб дотримуватись чинних розпоряджень.

VDO-лічильник не гарантує, що правові норми будуть відображені загальноживим способом і без помилок. Подальшу інформацію щодо VDOCounter ви знайдете на сайті

www.fleet.vdo.com.



Щоб VDO Counter відображав корисну інформацію, для аналізу даних нагально потрібні наступні умови:

- Додання без пропусків ваших режимів роботи на картку водія.

- Правильна настройка діяльності у відповідний час - без помилок. Наприклад помилкове встановлення режиму робочий час «*», замість щоденного часу відпочинку «h»!
- Введення пором/потяг та ваша діяльність у цей момент.

▶ Структура індикації

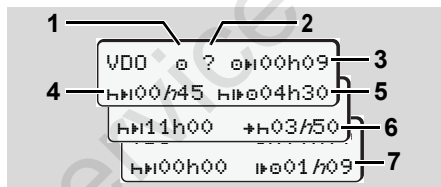

VDO Counter: Структура індикації



Символ «h», що блимає, вказує на те, що у цей момент активна ця частина індикації.

- (1) На цей час встановлений режим
- (2) «?» = Вказівка для користувача
На картці водія зберігаються періоди часу з невідомим режимом

«?» або записуються неповні дані (наприклад, використання нової картки водія). VDO Counter оцінює відсутні режими як режим «h». У випадку якщо встановлюється важлива накладка часу у режимах роботи водія, це відображається на дисплеї символом "!" замість символу "h" та режиму роботи водія.

(3) Час керування транспортним засобом, що залишився «0h»

Під час руху індикація дозволеного часу керування транспортним засобом.

(0h00h00 = час керування транспортним засобом закінчився)

(4) Час перерви / відпочинку, що залишився «h»

Тривалість наступної перерви / відпочинку. З встановленим режимом «h» відбувається зворотний відлік часу перерви / відпочинку, що залишився.

(h000h00 = перерва закінчилась)



- (5) Майбутній час керування транспортним засобом «HIF»**
Тривалість майбутнього часу керування транспортним засобом після рекомендованого часу перерви / відпочинку.

- (6) Найпізніший термін щоденного відпочинку «*H»**
Наприклад, з встановленим режимом «*» з'являється час, що ще залишився до початку вашого необхідного щоденного відпочинку.

- (7) Початок наступного часу керування транспортним засобом «IF»**
Наступний період керування транспортним засобом починається тільки після закінчення цього часу.

► Індикація під час руху



Зверніть увагу на специфічні для кожної країни правові регулювання робочого часу!

Приклад 1:

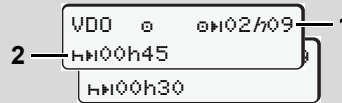

Режим «0»; «h» = активна індикація

- (1) Час керування транспортним засобом, що залишився.
(2) Треба зробити перерву або продовжити кумульовану перерву щонайпізніше після закінчення часу керування транспортним засобом (1).

Приклад 2:

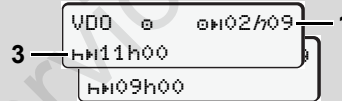

Режим «0»; «h» = активна індикація

- (3) Запропонований щоденний відпочинок повинен розпочатись щонайпізніше після закінчення часу керування транспортним засобом (1). Якщо це дозволено, цей відпочинок можна поділити на дві частини, причому друга частина безперервного відпочинку повинна тривати 9 годин.

Приклад 3:

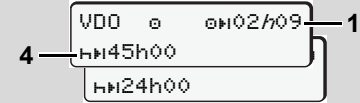

Режим «0»; «h» = активна індикація

- (4) Регулярний щотижневий відпочинок або, якщо це дозволено, скорочений щотижневий відпочинок повинен розпочатись щонайпізніше після закінчення часу керування транспортним засобом (1).

Приклад 4:

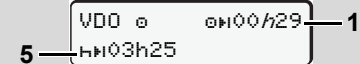

Режим «0»; «h» = активна індикація

- (5) VDO Counter розпізнає перебування на поромі або потязі. Передумова: правильне введення цієї функції, ► дивіться сторінку 64. Щоденний відпочинок треба продовжити щонайпізніше після закінчення часу керування транспортним засобом (1).

Приклад 5: Поза межами

Режим «0»; встановлено «поза межами»

- (6) Індикація часу керування транспортним засобом, що залишився, неактивна («h» не блимає), зворотний відлік не відбувається. VDO Counter оцінює режим «0» як режим «*».



Зверніть увагу на те, що розрахунки часу керування та відпочинку для VDO Counter здійснюються відповідно до (EU) 561/2006, а не відповідно до постанови ЄС (EWG) 3821/85, додаток I B. Тому це може призвести до відхилень стандартних індикацій на пристрої DTCO; ➔ *дивіться сторінку 19.*

▶ Індикація у режимі «Перерва»

Приклад 1: Час перерви

Режим «h»; «h» = активна індикація

- (1) Час перерви, що залишився.
- (2) Час керування транспортним засобом, що залишився, якщо час перерви (1) не був дотриманий.
- (3) Тривалість наступного часу керування транспортним засобом, який є у наявності, після закінчення відображеного часу перерви (1).
- (4) Час керування транспортним засобом, який є у наявності, після дійсного часу перерви.

Приклад 2: Час перерви

Режим «h»; «h» = активна індикація

- (5) Час перерви, що залишився.

- (6) Тривалість часу керування транспортним засобом за день, який ще є у наявності, після закінчення часу перерви (5).

Приклад 3: Щоденний відпочинок

Режим «h»; «h» = активна індикація

- (7) Щоденний час відпочинку, що залишився. Якщо це дозволено, розподіляється на 3 + 9 годин.

Приклад 4:

Режим «h»; «h» = активна індикація

- (8) Закінчення дійсного часу перерви / відпочинку. Індикація 00h00 блимає протягом 10 секунд. Якщо час відпочинку продовжиться, VDO Counter зміниться на тривалість наступного щоденного або щотижневого відпочинку.



- (9) Початок наступного часу керування транспортним засобом.
Ситуація: Макс. час керування за тиждень або за два тижня вже сплив. Хоча час дійсної перерви був дотриманий, VDO Counter розпізнає, що новий період керування можливий тільки після закінчення відображеного часу!

► **Індикація у режимі «Робочий час»**



Зверніть увагу на специфічні для кожної країни правові регулювання робочого часу!

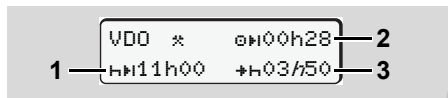

Режим «*»; «h» = активна індикація

- (1) Тривалість наступного щоденного відпочинку.
- (2) Час керування транспортним засобом, що ще залишився.

- (3) Початок наступного щоденного відпочинку. Щоденний відпочинок повинен розпочатись щонайпізніше до закінчення відображеного часу.

Примітка:

Під час перерви у керуванні транспортним засобом VDO Counter оцінює режим «*» порівняно з режимом «h». (Крім щоденного відпочинку.)

За допомогою кнопок ▲ / ▼ ви можете викликати подальшу інформацію.

► **Індикація даних за добу**

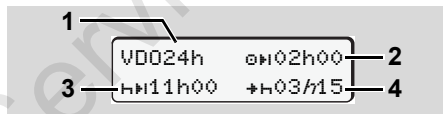

Режим «*/h»; «h» = активна індикація

- (1) Умове позначення для індикації даних за добу.
- (2) Час керування за день, що залишився.
- (3) Тривалість наступного щоденного відпочинку.

- (4) Щоденний відпочинок повинен розпочатись щонайпізніше до закінчення відображеного часу.

► **Індикація даних за тиждень**

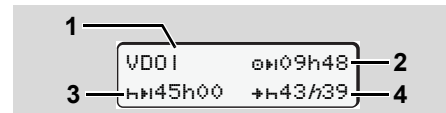

Режим «*/h»; «h» = активна індикація

- (1) Умове позначення для індикації даних за тиждень починаючи з останнього щотижневого відпочинку.
- (2) Час керування за тиждень, що залишився.
- (3) Тривалість щотижневого. Щотижневий відпочинок повинен розпочатись щонайпізніше через шість робочих днів.
- (4) Щотижневий відпочинок повинен розпочатись щонайпізніше до закінчення відображеного часу.



Індикація щотижневого часу відпочинку (3) і (4) може бути деактивована для пасажирського руху за кордоном.

► Індикація статусу

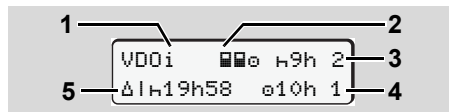

Індикація статусу VDO Counter

- (1) Умове позначення для індикації статусу.
- (2) Умове позначення для екіпажу з двох водіїв (multi-mapping). З'являється, якщо з початку робочої зміни у наявності командна робота. Для своїх розрахунків VDO Counter враховує чинні для цього правила.
- (3) Цього тижня дозволяється ще два скорочених щоденних відпочинки (можливо макс. 3 на тиждень).
- (4) Цього тижня дозволяється подовжений час керування за день макс. 10 годин (можливо макс. 2 на тиждень).
- (5) Компенсація скороченого щотижневого часу відпочинку. На підставі скороченого щотижневого часу відпочинку відображений час повинен бути компенсований, а саме мінімум 9-годинним відпочинком.



Індикація скороченого щотижневого часу відпочинку (5) може бути деактивована для пасажирського руху за кордоном.

■ Огляд структури меню

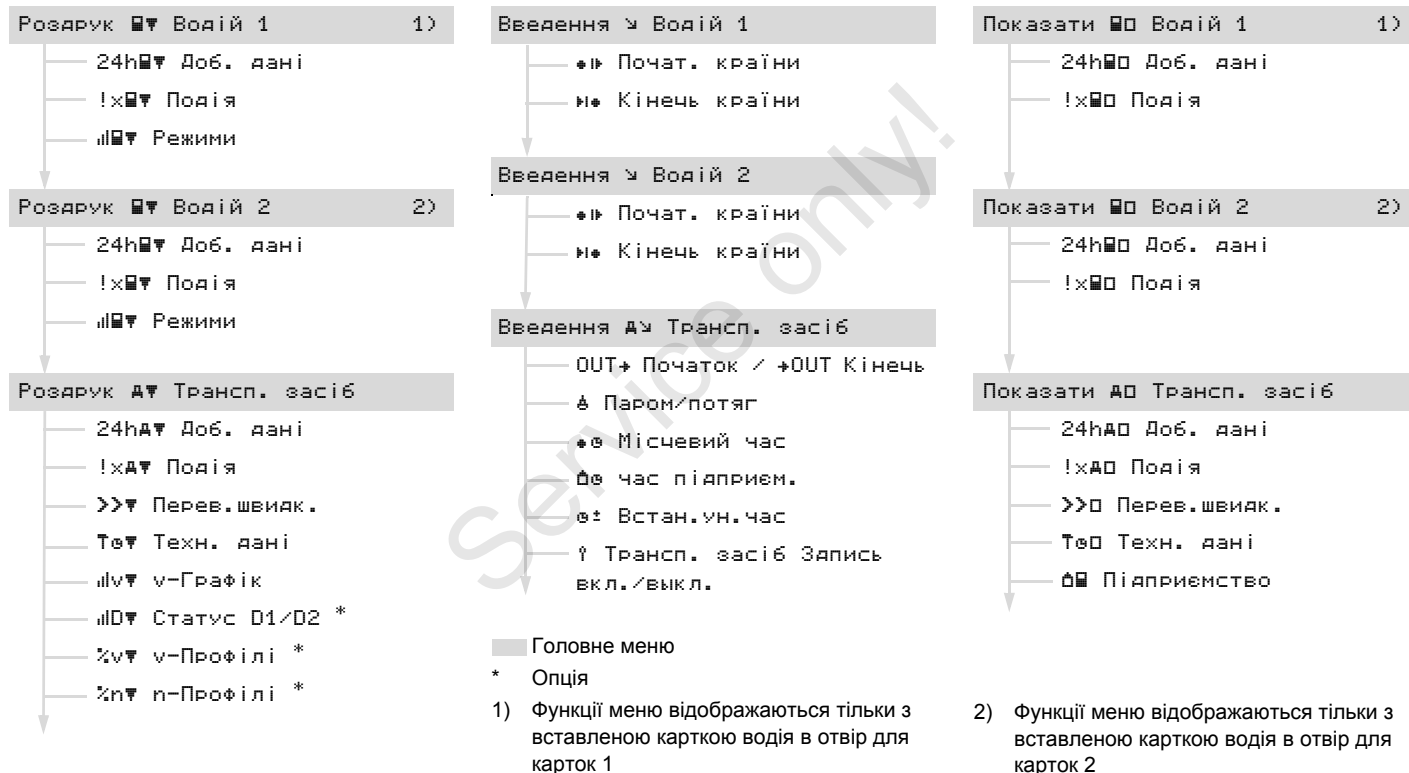

► Навігація у функціях меню

☞ Виклик функцій меню можливий тільки у тому випадку, якщо транспортний засіб не рухається!

Увімкніть запалювання, якщо на пристрої ADR-версії * ви бажаєте роздрукувати чи відобразити дані.

Процес відбувається постійно однаково та буде докладно описаний у подальшому.

6 1. Натисніть кнопку **OK**; ви знаходитесь у головному меню 1.

Індикація у головному меню 1 щодо меню індикації та роздруку керується вставленими картками водія в отвір для карток 1 і 2:

- Якщо в отвір для карток 1 вставлена картка водія, відображається "Роздрук Водій 1".
- Якщо в отвір для карток 2 вставлена картка водія, а отвір 1 вільний, відображається "Роздрук Водій 2".

- Якщо не вставлена жодна картка, відображається "Роздрук Трансп. засіб".
Це не дійсне для меню введення.

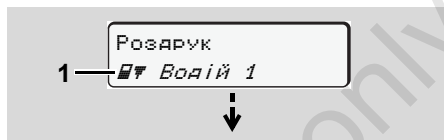

Головне меню 1

Блимання у другому рядку (*у вигляді курсиву*) (1) нагадує вам, що існують подальші можливості вибору.

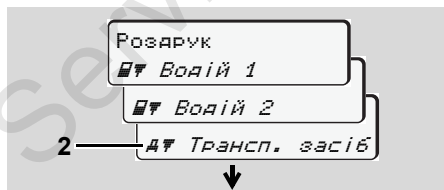

Переключення у головному меню

2. За допомогою кнопок **▲** / **▼** обрати бажане головне меню, наприклад, роздрук даних транспортного засобу (2), та підтвердити вибір

кнопкою **OK**.

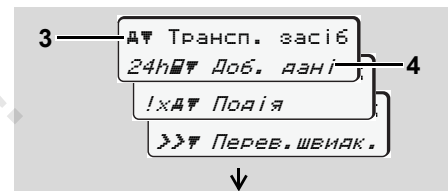

Вибір функції меню

З'явиться обране головне меню (3), можливі функції мигають у другому рядку (4).

3. За допомогою кнопок **▲** / **▼** обрати бажану функцію, наприклад, денний роздрук (4), та підтвердити вибір кнопкою **OK**.

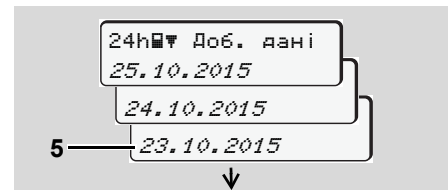

Вибір необхідного дня

4. За допомогою кнопок ▲ / ▼ обрати бажаний тип роздрук (5), та підтвердити вибір кнопкою **OK**.

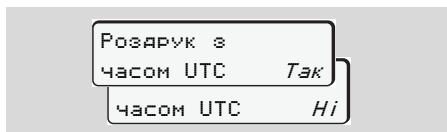

«Ні» = роздрук за місцевим часом

5. За допомогою кнопок ▲ / ▼ обрати бажаний тип роздрук та підтвердити вибір кнопкою **OK**.

Протягом 3 секунд тахограф DTCO 1381 повідомить про початок друку. У разі необхідності ви можете скасувати роздрук.

➔ *Подробиці див. у розділі «Скасувати друк» на стор. 47.*

Потім з'явиться функція меню, що була обрана в останній раз.

6. За допомогою кнопок ▲ / ▼ обрати наступний роздрук.
7. Або натисніть кнопку ⏪ та поверніться на один рівень меню вище.

► Доступ до меню заблоковано!

Доступ до даних заблоковано

Доступ до збережених даних регламентується через права доступу розпорядженням та відбувається за допомогою відповідних карток тахографа. Відсутні повноваження відображаються наступним чином:

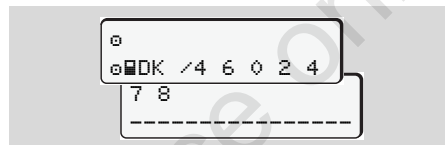

Відображені дані з'являються у спотвореному вигляді. Особисті дані приховуються повністю або частково.

► Вихід з головного меню

Автоматично

Вихід з меню відбувається автоматично у наступних випадках:

- Після вставлення або запиту картки тахографа
- або на початку руху.

Вручну

1. Натискайте кнопку ⏪, доки не з'явиться наступний запит:

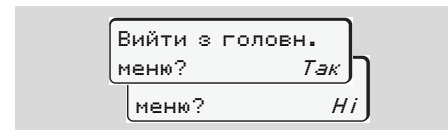

2. За допомогою кнопок ▲ / ▼ обрати «Так» та підтвердити кнопкою **OK**. Або пропустити запит за допомогою кнопки ⏪. З'явиться стандартна індикація (a).

■ Головне меню Друк Водій 1 / Водій 2

З цього головного меню ви можете роздрукувати дані з вставленої картки водія.

Оберіть крок за кроком наведені функції.

 Якщо у ви використовуєте ADR-версію *, увімкніть запалювання.

Примітка

Процес є однаковим для водія 1 та водія 2 і не буде докладно описаний у подальшому. Перед кожним друком ви можете обрати бажаний тип роздруку.

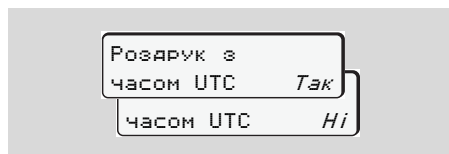

«Ні» = роздрук за місцевим часом

► Друк даних за добу



Відбувається роздрук усіх режимів обраного дня; ➔ дивіться сторінку 95.

► Друк подій

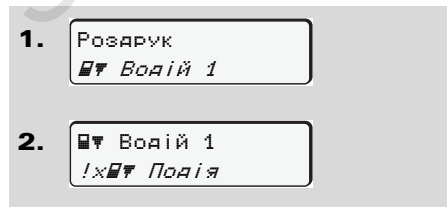

Здійснюється роздрук збережених або ще активних подій та збоїв; ➔ дивіться сторінку 96.

► Роздрукувати режими

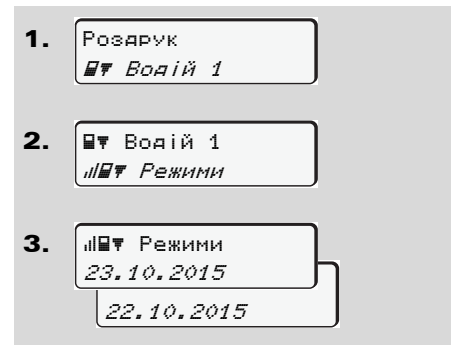

Роздрук усіх режимів за останні 7 календарних днів здійснюється від обраного дня; ➔ дивіться сторінку 100.

■ Головне меню Друк даних Транспортний засіб

У цьому головному меню ви можете роздрукувати дані із пам'яті.

Оберіть крок за кроком наведені функції.

👉 Якщо у ви використовуєте ADR-версію *, увімкніть запалювання.

Примітка

Перед кожним друком ви можете обрати бажаний тип роздруку.

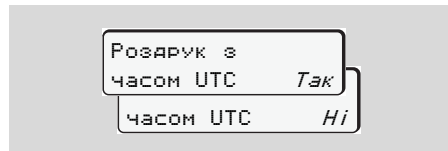

«Ні» = роздрук за місцевим часом

► Роздрукувати дані за добу з пам'яті

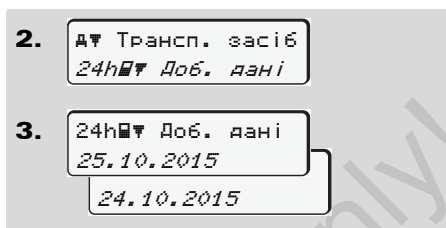
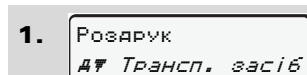

Роздрук усіх дій водія, пов'язаних з рухом, здійснюється у хронологічній послідовності окремо для водія 1 та водія 2; ➔ *дивіться сторінку 97.*

► Роздрукувати події з пам'яті

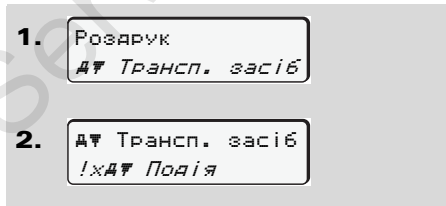

Здійснюється роздрук збережених або ще активних подій та збоїв; ➔ *дивіться сторінку 98.*

► Роздрукувати дані щодо перевищення швидкості

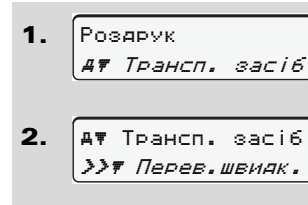

Здійснюється роздрук перевищення швидкості, встановленої на контрольному пристрої DTCO 1381; ➔ *дивіться сторінку 99.*

► Роздрукувати технічні дані

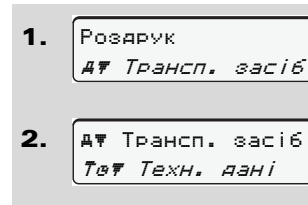

Здійснюється роздрук даних щодо ідентифікації транспортного засобу, датчиків та калібровки;
 ➔ дивіться сторінку 99.

► Роздрукувати v-Графік

1. Роздрук
 ДТ Трансп. засіб
2. ДТ Трансп. засіб
 ИVТ v-Графік
3. ИVТ v-Графік
 25.10.2015
 24.10.2015

Здійсниться друк даних профілю швидкостей обраного дня;
 ➔ дивіться сторінку 100.

► Роздрукувати статус D1/D2 *

1. Роздрук
 ДТ Трансп. засіб

2. ДТ Трансп. засіб
 ИDТ Статус D1/D2
3. ИDТ Статус D1/D2
 25.10.2015
 24.10.2015

Здійснюється роздрук статусу-введення за останні 7 календарних днів від обраного дня;
 ➔ дивіться сторінку 100.

► Роздрукувати профілі швидкостей *

1. Роздрук
 ДТ Трансп. засіб
2. ДТ Трансп. засіб
 %vТ v-Профілі
3. %vТ v-Профілі
 25.10.2015
 24.10.2015

Здійснюється роздрук профілю швидкостей;
 ➔ дивіться сторінку 101.

► Роздрукувати профілі швидкості обертання *

1. Роздрук
 ДТ Трансп. засіб
2. ДТ Трансп. засіб
 %nТ n-Профілі
3. %nТ n-Профілі
 25.10.2015
 24.10.2015

Здійснюється роздрук профілю швидкості обертів двигуна;
 ➔ дивіться сторінку 101.

■ Головне меню Введення Водій 1 / Водій 2

Незалежно від того, чи вставлена картка водія, ви можете ввести дані країни.



Згідно з розпорядженням, водій 1 та водій 2 повинні окремо один від іншого ввести в тахографи країну, в якій вони почали або закінчили зміну.

Примітка

Процес є однаковим для водія 1 та водія 2 й не буде докладно описаний у подальшому.

► Ввести початок країни

Оберіть крок за кроком наступні функції:

1. Введення
↳ Водій 1
2. ↳ Водій 1
*► Почат. країни
3. *► Почат. країни
28.10 11:30 :D
28.10 11:30 :E
4. *► Поч. регіону
11:30 E AN

У разі необхідності вам автоматично буде запропоновано ввести регіон (крок 4).

► Ввести кінець країни

Оберіть крок за кроком наступні функції:

1. Введення
↳ Водій 1
2. ↳ Водій 1
*► Кінець країни
3. *► Кінець країни
29.10 11:30 :F
29.10 11:30 :E
4. *► Кін. регіону
11:30 E AN

У разі необхідності вам автоматично буде запропоновано ввести регіон (крок 4).

■ Головне меню Введення Транспортний засіб

В цьому головному меню ви можете ввести наступне.

► Ввести початок / кінець

Якщо ви рухаєтесь поза територією, де діє розпорядження, ви можете встановити чи знов вийти з функції «out of score» (поза межами).

Оберіть крок за кроком наступні функції.

6

1. Введення
Дж Трансп. засіб
2. Дж Трансп. засіб
OUT+ Початок
- Дж Трансп. засіб
+OUT Кінець

Вихід з функції «out of score» здійснюється автоматично, як тільки ви вставите або вилучите картку водія з отвору для карток.

► Ввести початок перевезення поромом / потягом

Задокументуйте перебування транспортного засобу на поромі або потязі, як тільки ви займете своє місце для відправлення транспортного засобу.

 **Пором/потяг у зв'язку з VDO Counter*:** Зверніть увагу на те, що введення для початку перевезення "Поромом/потягом" має здійснюватися постійно між початком першого та кінцем другого блоку часу відпочинку. А інакше щоденний час відпочинку буде розпізнаватися не коректно.

Оберіть крок за кроком наступні функції.

1. Введення
Дж Трансп. засіб
2. Дж Трансп. засіб
& Паром/потяг

3. Потім встановіть свій режим на цей час.



Протоколювання перевезення транспортного засобу закінчується автоматично, як тільки буде записана одна хвилина часу руху.

 Символ "⚠" зникає автоматично, коли вставляється або вилучається картка водія.

 Символ "⚠" більше не з'являється, як тільки транспортний засіб починає рухатись. Однак індикація з'являється знов, як тільки транспортний засіб зупиняється. При цьому DTCO не записує жодної хвилини часу руху.



Встановити місцевий час

-  Перед тим як здійснити зміни, ознайомтесь спочатку з розділом «Організація робочого часу»!
 *Дивіться «Керування часом» на стор. 86.*

Оберіть крок за кроком наведені функції.

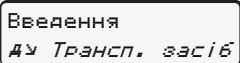
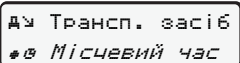
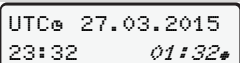
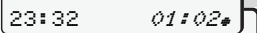
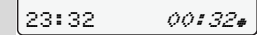
1.  Введення
Ду Трансп. засіб
2.  Ду Трансп. засіб
*⊗ Місцевий час
3.  UTC⊗ 27.03.2015
23:32 01:32*
 23:32 01:02*
 23:32 00:32*

У режимі стандартної індикації ви можете встановити час згідно з місцевим часом, а також початок та кінець літнього часу з похибкою ± 30 хвилин.

 Дотримуйтесь правових положень, що діють у вашій країні!

► Здійснити поправку часу UTC

Ви можете коректувати час UTC максимально на ± 1 хвилину в тиждень. Більш значні відхилення можуть здійснюватись тільки в авторизованій майстерні.

Оберіть поступово наступні функції:

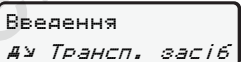
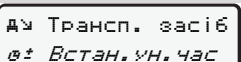
1.  Введення
Ду Трансп. засіб
2.  Ду Трансп. засіб
⊗⊕ Встан. ун. час

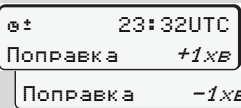
3.  ⊗⊕ 23:32UTC
Поправка +1хв
Поправка -1хв

 Якщо відхилення часу UTC становить більш ніж 20 хвилин, зверніться до авторизованої майстерні!

 Ця функція меню заблокована в наступних випадках:

- Протягом останніх 7 днів вже була здійснена поправка.

Або

- Ви намагаєтесь корегувати час UTC за одну хвилину до або після півночі.

Під час вибору на три секунди з'явиться наступна вказівка.

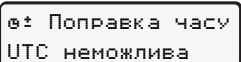
 ⊗⊕ Поправка часу
UTC неможлива

■ Головне меню Показати Водій 1 / Водій 2

В цьому головному меню ви можете відобразити дані з вставленої картки водія.



 Якщо ви використовуєте ADR-версію * пристрою, відображення даних можливе тільки з увімкненим запалюванням.

Вказівка щодо індикації

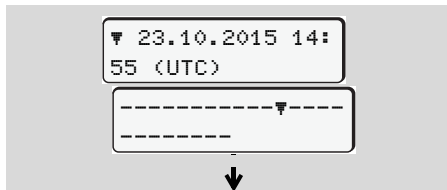
Як і для роздруку, дані з'являються на дисплеї, причому рядок роздруку (24 знаки) відображається двома рядками.



Приклад індикації даних

Якщо ви під час прокрутки інформації кнопками  /  знов повертаєтесь назад, ви можете викликати тільки 20 останніх рядків для роздруку.

За допомогою кнопки  ви здійснюється вихід з режиму відображення.

Примітка

Виклик функцій схожий на виклик функції роздруку та не буде докладно описаний у подальшому. Також є можливість викликати будь-яку бажану індикацію за місцевим часом.



«Ні» = індикація за місцевим часом

Оберіть крок за кроком можливі варіанти індикації для водія 1 або водія 2.



За допомогою переключення ви можете відобразити усі режими обраного дня та збережені або ще активні події та збої.

■ Головне меню Показати Транспортний засіб

В цьому головному меню ви можете відобразити дані з пам'яті.

👉 Якщо ви використовуєте ADR-версію * пристрою, відображення даних можливе тільки з увімкненим запалюванням.

Вказівка щодо індикації

Як і для роздруку, дані з'являються на дисплеї, причому рядок роздруку (24 знаки) відображається двома рядками.

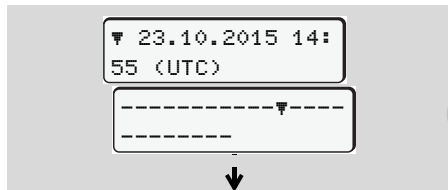

Приклад індикації даних

Якщо ви під час прокрутки інформації кнопками ▲ / ▼ знов повертаєтесь назад, ви можете викликати тільки 20 останніх рядків для роздруку.

За допомогою кнопки ⏪ ви здійснюється вихід з режиму відображення.

Примітка

Виклик функцій схожий на виклик функції роздруку та не буде докладно описаний у подальшому. Також є можливість викликати будь-яку бажану індикацію за місцевим часом.

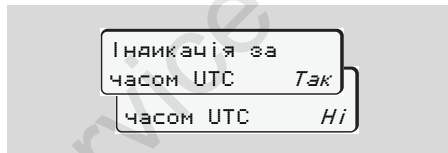

«Ні» = індикація за місцевим часом

Оберіть крок за кроком можливі функції. За допомогою перегортання ви можете:

- Відобразити усі режими водія у хронологічному порядку.
- Відобразити усі збережені або ще активні події та збої.
- Відобразити перевищення встановленої швидкості.
- Відобразити дані ідентифікації

транспортного засобу, датчиків та калібровки.

Або

- Відобразити номер картки зареєстрованого підприємства. Якщо не зареєстровано жодного підприємства, з'явиться «___».



Service only!

Повідомлення

З'являється повідомлення

Огляд подій

Огляд збоїв

Попередження щодо часу керування

Огляд вказівок

Service only!

■ З'являється повідомлення



Індикація повідомлення

- (1) Комбінація піктограм, у разі необхідності з номером отвору для карток
- (2) Текст повідомлення
- (3) Код помилки



Загроза нещасного випадку

Під час руху на дисплеї можуть з'являтися повідомлення. Також існує можливість того, що через порушення безпеки картка водія автоматично вискочить з приймального отвору.

Не звертайте на це увагу, а повністю сконцентруйтеся на дорожньому русі.

Контрольний пристрій DTCO 1381 постійно реєструє дані водія та транспортного засобу й слідує за функціями системи. Помилки в компоненті, пристрої або в експлуатації з'являються на дисплеї відразу після виникнення та функціонально підрозділяються на наступні групи:

- ! = Подія
- x = Збій
- ⚠ = Попередження щодо часу керування
- ⚠ = Вказівка



У повідомленнях, що стосуються карток, поряд з піктограмою з'являється номер отвору для карток.

► Ознаки повідомлень

Події, збої

- Освітлення дисплею блимає приблизно 30 секунд. Одночасно відображається причина збою з

комбінацією піктограм, текстом повідомлення та кодом помилки. Ці повідомлення треба підтвердити кнопкою **OK**.

- Додатково контрольний пристрій DTCO 1381 зберігає дані щодо події або збою згідно з положеннями про збереження даних у пам'яті та на картці водія. Ці дані ви можете відобразити або роздрукувати за допомогою функції меню.

Попередження щодо часу керування

- Повідомлення попереджає водія про перевищення часу керування.
- Повідомлення з'являється з підсвічуванням дисплею та його треба підтвердити кнопкою **OK**.



Вказівки

Вказівки з'являються без підсвічування дисплею та зникають (до окремих повідомлень) автоматично через 3 або 30 секунд.

Індикатор

Якщо у транспортному засобі встановлений індикатор, то пристрій контролю функцій «**T**» вказує на наявність повідомлень тахографа DTCO 1381.

 Більш детальну інформацію ви знайдете у посібнику з експлуатації транспортного засобу.

▶ Підтвердження повідомлень

1. Натисніть кнопку **OK**, блимання освітлення дисплея відразу зникне.
2. Знов натисніть кнопку **OK**, повідомлення зникне та знов з'явиться попередньо встановлена стандартна індикація **(a)**, **(b)** або **(c)**.

Примітка

Вказівка зникне вже після першого натискання кнопки **OK**.



- Якщо під час руху ви не підтвердите повідомлення, кожні 10 секунд буде відбуватись зміна між актуально встановленою стандартною індикацією та повідомленням.
- Якщо на дисплеї відображається декілька повідомлень, ви маєте підтвердити кожне по черзі.



На окремому аркуші або на зворотній сторінці рулону паперу водій повинен відмічати дані про діяльність, які тахограф більше не реєструє або не друкує через збій у роботі!
 ➔ *Подробиці див. у розділі «Запис режимів вручну» на стор. 38 і далі.*

■ Огляд подій



Якщо подія постійно повторюється, зверніться до кваліфікованої майстерні!

Піктограма / причина	Значення	Заходи
!⚠️ Порушення безпеки	<p>Можливі наступні причини:</p> <ul style="list-style-type: none"> Помилка пам'яті; безпека даних в пристрої DTCSO 1381 більш не забезпечена. Дані датчика більш не є надійними. Корпус тахографа DTCSO 1381 був відчинений незаконно. 	<p>Підтвердити повідомлення.</p>
!⚠️1 Порушення безпеки	<ul style="list-style-type: none"> Фіксатор картки пошкоджений або має несправний. Контрольний пристрій DTCSO 1381 не розпізнає правильно вставлену картку тахографа. Ідентичність або справжність картки тахографа не в порядку, або дані, записані на картці не є надійними. 	<p>Якщо контрольний пристрій DTCSO 1381 розпізнає порушення безпеки, яке більш не забезпечує правильність даних на картці тахографа, картка тахографа автоматично вилучається, також й під час руху!</p> <p>Ще раз вставити картку тахографа або у разі необхідності віддати на перевірку.</p>
!⚡ Збій електро живлення	<p>Електроживлення було відключене або напруга живлення пристрою DTCSO 1381 / датчика була надто високою або надто низькою. Це повідомлення може також з'явитись при певних умовах під час пуску двигуна!</p>	<p>Підтвердити повідомлення.</p> <p>➡ <i>Дивіться «Поведінка при зниженій напрузі / перенапрузі» на стор. 21.</i></p>
!⚠️ Збій датчику	<p>Зв'язок з датчиком порушений.</p>	<p>Підтвердити повідомлення.</p>
!⚠️Д Конфлікт рухи	<p>Розбіжність в оцінці руху транспортного засобу між датчиком та незалежним джерелом сигналу. Можливо перед відправленням не була встановлена функція (пором/потяг).</p>	<p>Підтвердити повідомлення.</p> <p>Негайно знайти авторизовану майстерню.</p>

Піктограма / причина	Значення	Заходи
!⊕ Рух без картки	Розпочався рух без картки або без дійсної картки у отворі 1. Повідомлення з'являється також у тому випадку, якщо стається недопустима комбінація карток через вставлення картки перед або під час руху. ➔ Дивіться «Режими роботи DTCO 1381» на стор. 82.	Підтвердити повідомлення. Зупиніть транспортний засіб та вставте дійсну картку водія. У разі необхідності вилучити з пристрою DTCO 1381 вставлену картку підприємства / контрольну картку.
!⊕01 Введ. карти під час руху	Картка водія була вставлена після початку руху.	Підтвердити повідомлення.
!⊕01 Накладка часу	Встановлений час UTC цього тахографа відстає відносно часу UTC попередньої версії тахографа. Установлюється не вірна різниця часу.	Підтвердити повідомлення. Визначте тахограф з некоректним часом UTC та віддайте його негайно на перевірку та налагодження до авторизованої майстерні.
!⊕1 Картка недійсна	Минув термін дії картки тахографа, або вона ще недейсна, або ідентифікація була невдалою. Вставлена картка водія, яка стала недейсною після робочої зміни, записується та вилучається автоматично після зупинки транспортного засобу без запиту.	Підтвердити повідомлення. Перевірити та знов вставити картку тахографа.
!⊕⊕ Конфлікт карток	Не можна вставляти в контрольний пристрій DTCO 1381 обидві картки тахографа разом! Наприклад, картка підприємства вставлена разом з контрольною картою.	Підтвердити повідомлення. Вилучити відповідну картку тахографа з отвору для карток.
!⊕A1 Картка не закрита	Картка водія була вилучена з останнього тахографа неналежним чином. Можливо, дані водія не були збережені.	Підтвердити повідомлення.
>> Перевищення швидкості	Встановлена допустима максимальна швидкість була перевищена протягом більш ніж 60 секунд.	Підтвердити повідомлення. Зменшити швидкість.

■ Огляд збоїв





Якщо збій повторюється постійно, зверніться до кваліфікованої майстерні!

<i>Піктограма / причина</i>	<i>Значення</i>	<i>Заходи</i>
xд Збій приладів	Суттєвий збій у контрольному пристрої DTCO 1381; можливі наступні причини:	Підтвердити повідомлення.
	<ul style="list-style-type: none"> • Несподівана помилка синхронізації програми або обробки. 	Перевірити роботу елементів кнопок.
	<ul style="list-style-type: none"> • Елементи кнопок заблоковано або вони були натиснуті одночасно протягом тривалого часу. 	Перевірити лінії з'єднання або роботу зовнішніх пристроїв.
	<ul style="list-style-type: none"> • Збій зв'язку із зовнішніми пристроями. 	Перевірте лінії з'єднання або роботу індикатора.
	<ul style="list-style-type: none"> • Збій зв'язку з індикатором. 	Перевірити лінії з'єднання або роботу підключеного блока керування.
xд1 Збій приладів	<ul style="list-style-type: none"> • Збій механіки картки, наприклад, не зачинений фіксатор картки. 	Вилучити та знов вставити картку тахографа.
xд Збій годинника	Час UTC контрольного пристрою DTCO 1381 неправильний або минає неналежним чином. Щоб уникнути несумісності даних, знов вставлені картки водія / підприємства не приймаються!	Підтвердити повідомлення.



Піктограма / причина	Значення	Заходи
x7 Збій принтера	Відсутнє електроживлення принтера, або пошкоджений температурний датчик головки принтера.	Підтвердити повідомлення. Повторити процес, у разі необхідності вимкнути / увімкнути запалювання.
x8 Збій завантаження	Збій під час завантаження даних на зовнішній пристрій.	Підтвердити повідомлення. Повторіть завантаження даних ще раз. Перевірити лінії з'єднання (наприклад, поганий контакт) або зовнішній пристрій.
x9 Збій датчику	Після самодіагностики датчик повідомляє про внутрішній збій.	Підтвердити повідомлення.
xA1 НСД помилка	IMS = Independent Motion Signal / незалежний сигнал на переміщення. Відсутній додатковий незалежний сигнал на переміщення або його немає у розпорядженні.	Підтвердити повідомлення.
xB1 Збій картки xB2 Збій картки	Під час зчитування / переписування картки тахографа стався збій зв'язку, наприклад, через забруднені контакти. Можливо, дані не можуть бути повністю записані на картку водія!	Підтвердити повідомлення. Очистіть контакти картки тахографа та вставте її ще раз. ➔ <i>Дивіться «Чищення картки тахографа» на стор. 12.</i>

■ Попередження щодо часу керування

Піктограма / причина	Значення	Заходи
 1e04h15 ■00h15	Це повідомлення з'являється після безперервного часу керування транспортним засобом 04:15 годин.	Підтвердити повідомлення. Заплануйте перерву у найближчий час.
 1e04h30 ■00h15	Час керування транспортним засобом перевищений! Це повідомлення з'являється після безперервного часу керування транспортним засобом 04:30 годин.	Підтвердити повідомлення. Будь ласка, зробіть перерву.



Увага!

Тахограф DTCO 1381 реєструє, запам'ятовує та розраховує час керування на підставі ухвалених постановою правил. Він завчасно попереджає водія про перевищення його часу керування!

Цей кумульований час водіння не є попередженням щодо правового тлумачення «Безперервного часу керування транспортним засобом».



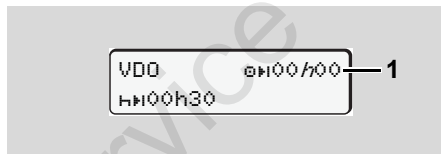

Індикація VDO Counter *







Після підтвердження 2. VDO Counter відображає «Попередження щодо часу керування», якщо закінчився ваш час керування (1). (Крім режиму «Поза межами».)

Негайно зробіть перерву.

■ Огляд вказівок

Піктограма / причина	Значення	Заходи
 Будь ласка введіть дані	Цей запит з'являється, якщо у разі ручного введення не введено жодних даних.	Натиснути кнопку  та продовжити введення даних.
 Роздрук не можливий	<p>Зараз роздрук неможливий:</p> <ul style="list-style-type: none"> через вимкнене запалювання (ADR-версія пристрою *), занадто висока температура термодрукувальної головки, інтерфейс принтера зайнятий іншим активним процесом, наприклад, поточним роздруком, або через занадто високу чи занадто малу напругу живлення. <p>• Зараз індикація неможлива через вимкнене запалювання (ADR-версія пристрою *).</p>	<p>Ви зможете розпочати роздрук після усунення причини.</p> <p>Увімкнути запалювання та ще раз викликати бажану індикацію.</p>
 Роздрук відкладений	Поточний роздрук перервано або затримано через занадто високу температуру термодрукувальної головки.	Зачекати остигання головки. Як тільки головка остигне, роздрук продовжиться автоматично.
 Принтер відкритий	<p>Під час запиту роздруку або поточного роздруку, тахограф DTCSO 1381 розпізнає, що лоток принтера відкритий. Запит роздруку буде скасовано або поточний роздрук буде перервано.</p> <p>Це повідомлення з'являється також у тому випадку, якщо ви вилучаєте картку тахографа з отвору для карток 2 при відкритому лотку принтера.</p>	<p>Закрити лоток принтера. Знов послати запит роздруку.</p> <p>Закрити лоток принтера та запитати картку тахографа знов.</p>



Піктограма / причина	Значення	Заходи
 Не має паперу	В принтері немає паперу. Запит роздруку буде скасовано або поточний роздрук буде перервано.	Якщо протягом години вставити новий рулон паперу, тахограф DTCO 1381 автоматично продовжить друкування.
 Не можливо поверн. картку	Запит на повернення картки тахографа буде скасовано: <ul style="list-style-type: none"> • тому що можливо зараз зчитуються або передаються дані, • знов запитується коректно зчитана картка водія протягом встановленої хвилинної сітці, • відбувається зміна дня за часом UTC, • транспортний засіб рухається, • або вимкнене запалювання у ADR-версії пристрою *. 	Зачекайте доки пристрій DTCO 1381 розблокується або усуньте причину: Зупиніть транспортний засіб або увімкніть запалювання. Наприкінці знов зробіть запит картки тахографа.
 Запис несумісний	У часовій послідовності записаних на картці водія денних даних виникає несумісність.	Це повідомлення з'являється, доки помилкові записи не будуть перезаписані знов! Якщо повідомлення з'являється постійно, перевірте картку тахографа.
 Картка несправна	Під час обробки вставленої картки тахографа виникає помилка. Картка тахографа не приймається та знов викидається.	Очистити контакти картки тахографа та вставити її ще раз. Якщо повідомлення з'являється знов, перевірте, чи коректно зчитується інша картка тахографа.
 Невідповідна картка	Вставлена картка не є картою тахографа. Картка не приймається та знов викидається.	Вставте дійсну картку тахографа.

Піктограма / причина	Значення	Заходи
⚠ Збій пристроїв	Збій механіки картки, наприклад, не зачинений фіксатор картки.	Вилучити та знов вставити картку тахографа.
⚠ Збій пристроїв	<ul style="list-style-type: none"> Збій імпульсного виходу. 	Перевірити лінії з'єднання або роботу підключеного блока керування.
	<ul style="list-style-type: none"> Контрольний пристрій DTCS 1381 має суттєвий збій або сталася серйозна помилка синхронізації. Наприклад, не вірний час UTC. Картка тахографа не приймається та знов викидається. 	<p>Віддайте тахограф на перевірку до авторизованої майстерні, у разі необхідності замініть.</p> <p>У разі роботи тахографа зі збоями, зверніть увагу на наведені вказівки, ➡ <i>дивіться сторінку 71.</i></p>

Інформаційні вказівки

Піктограма / причина	Значення	Заходи
■ Немає даних!	Неможливо викликати функцію меню, тому що в отворі для карток ... <ul style="list-style-type: none"> відсутня картка водія або вставлена контрольна картка / картка підприємства. 	Ці повідомлення зникають автоматично через 3 секунди. Не потрібно вживати жодних заходів.
⌚ Поправка часу UTC неможлива	Неможливо викликати функцію меню: <ul style="list-style-type: none"> Час UTC вже був скорегований протягом останніх 7 днів. Ви намагаєтесь корегувати час UTC за одну хвилину до або після півночі. 	
Роздрук почався ...	Зворотне повідомлення обраної функції.	

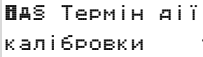
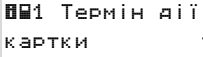
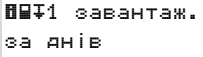
Піктограма / причина	Значення	Заходи
Введення збережено	Зворотне повідомлення про те, що пристрій DTCO 1381 зберіг введені дані.	Ці повідомлення зникають автоматично через 3 секунди. Не потрібно вживати жодних заходів.
Індикація неможлива!	Відображення даних неможливе, доки відбувається роздрук.	
Будь ласка зачекайте!	Картка тахографа ще не зчиталась повністю. Неможливо викликати функції меню.	
 Термін дії калібровки 18	Наступна періодична перевірка має відбутися, наприклад, через 18 днів. Необхідні повторні перевірки, можливо, не будуть враховані через технічні зміни! Авторизована майстерня може запрограмувати день, від якого почне з'являтися це повідомлення. ➔ <i>Подробиці див. у розділі «Обов'язкова перевірка тахографів» на стор. 87 і далі.</i>	
 Термін дії картки 15	Наприклад, розблокована картка тахографа стане недійсною через 15 днів! Авторизована майстерня може запрограмувати день, від якого почне з'являтися це повідомлення.	
 Завантаж. за днів 7	Наступне завантаження картки водія обов'язкове, наприклад, через 7 днів (стандартна настройка). Авторизована майстерня може запрограмувати день, від якого почне з'являтися це повідомлення.	

Опис пристрою

Режими роботи DTCO 1381

Картки тахографа

Збережені дані

Керування часом

Технічне обслуговування та догляд

Технічні дані

Service Only!

■ Режими роботи DTCO 1381

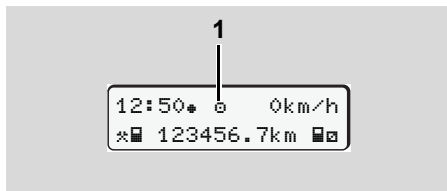

Контрольний пристрій DTCO 1381 має чотири режими роботи:

- Експлуатація «E»
- Підприємство «P»
- Контроль «C»
- Калібровка «T»

Залежно від того, яка картка тахографа вставлена, контрольний пристрій DTCO 1381 автоматично перемикається на наступний режим роботи:

(1) Індикація режиму роботи

Режими роботи		Отвір для картки 1				
		Картка відсутня	Картка водія	Картка підприємства	Контрольна картка	Картка майстерні
Отвір для картки 2	Картка відсутня	Експлуатація	Експлуатація	Підприємство	Контроль	Калібровка
	Картка водія	Експлуатація	Експлуатація	Підприємство	Контроль	Калібровка
	Картка підприємства	Підприємство	Підприємство	Підприємство	Експлуатація	Експлуатація
	Контрольна картка	Контроль	Контроль	Експлуатація	Контроль	Експлуатація
	Картка майстерні	Калібровка	Калібровка	Експлуатація	Експлуатація	Калібровка

У цих режимах пристрій DTCO 1381 використовує тільки вставлену у отвір 1 картку тахографа.

■ Картки тахографа

Рекомендовані законодавством картки тахографа ви можете отримати в органах влади країн ЄС.

► Картка водія

За допомогою картки контрольний пристрій DTCSO 1381 ідентифікує водія. Картка водія служить для нормальної експлуатації транспортного засобу та дозволяє під цією ідентичністю зберігати, відображати, роздруковувати або завантажувати (тільки у разі вставленої картки водія) режими.

► Картка підприємства

Картка підприємства ідентифікує підприємство та дозволяє доступ до даних цього підприємства. Картка підприємства дозволяє індикацію, роздрук та завантаження збережених даних у пам'яті, а також вставленої картки водія. У разі необхідності (один раз для кожного пристрою) введення у тахограф DTCSO 1381 країни ЄС, що видала допуск, та державних номерних знаків.

Також існує можливість дистанційного завантажування необхідних даних за допомогою системи керування автомобільним парком. Картка підприємства призначена для власників транспортних засобів.

► Контрольна картка

Контрольна картка ідентифікує службовця контролюючого органу (наприклад, поліції) та дозволяє доступ до пам'яті. Доступні всі збережені дані та дані вставленої картки водія. Дані можуть бути відображені, роздруковані або завантажені через інтерфейс принтера.

► Картка майстерні

Картку майстерні отримують особи, які мають право на програмування, калібровка, активацію та перевірку, та інші операції з пристроєм.

► Блокування карток тахографу

Якщо пристрій DTCSO 1381 приймає картку тахографа, її вилучення блокується механічно. Вилучення картки тахографа можливо тільки:

- якщо транспортний засіб не рухається,
- за запитом користувача,
- після збереження на картці даних, визначених постановою.

Автоматичне повернення

Якщо пристрій DTCSO 1381 розпізнає збій у блокуванні картки, він намагається передати наявні дані на картку тахографа, перед тим як автоматично повернути її. У цьому випадку не гарантована повнота та достовірність даних на картці тахографа!

 Інформацію щодо DTCSO оновити карти ви знайдете [► дивіться сторінку 117.](#)

► Права доступу карток тахографа

Права доступу до даних, збережених у пам'яті контрольного пристрою DTCO 1381, регламентовані законом та надаються тільки за допомогою відповідної картки тахографа.

		без картки	Картка водія	Картка підприємства	Контрольна картка	Картка майстерні
Роздрукувати	Дані водія	X	V	V	V	V
	Дані транспортного засобу	T1	T2	T3	V	V
	Дані показників	V	V	V	V	V
Індикація	Дані водія	X	V	V	V	V
	Дані транспортного засобу	T1	T2	T3	V	V
	Дані показників	V	V	V	V	V
Зчитування	Дані водія	X	T2	V	V	V
	Дані транспортного засобу	X	X	T3	V	V
	Дані показників	X	X	V	V	V

Дані водія = Дані картки водія
 Дані транспортного засобу = Дані пам'яті
 Дані показників = Дані для адаптації / калібровки пристрою

V = Права доступу без обмеження
 T1 = Режими роботи водія за останні 8 днів без даних ідентифікації водія
 T2 = Ідентифікація водія тільки для вставленої картки
 T3 = Режими роботи водія відповідного підприємства
 X = не можливо

■ Збережені дані

► Картка водія

- Дані для ідентифікації водія.

Наступні дані зберігаються після кожного використання транспортного засобу:

- Використані транспортні засоби
- Режими водія, у разі нормальної експлуатації транспортного засобу щонайменше протягом 28 днів.
- Введення країни
- Події / збої, що виникли
- Інформація про контрольні режими.
- Спеціальні умови, коли транспортний засіб знаходиться на поромі / потязі або у статусі «поза межами».

Якщо об'єм пам'яті вичерпаний, контрольний пристрій DTSC 1381 переписує старі дані.

► Картка підприємства

- Ідентифікує підприємство та авторизує доступ до збережених даних підприємства.

Наступні дані зберігаються щодо режимів підприємства:

- Тип режиму
 - Реєстрація / відміна реєстрації
 - Завантаження даних з пам'яті
 - Завантаження даних з картки водія
- Інтервал часу (від / до), від якого були завантажені дані.
- Ідентифікація транспортного засобу
- Ідентичність картки водія, з якої завантажились дані.

► Запам'ятовувач

- Запам'ятовувач реєструє та зберігає дані, що запропоновані згідно з постановою ЄС 3821/85, додаток I B, щонайменше протягом 365 календарних днів.
- Аналіз режимів відбувається з інтервалом в одну календарну хвилину; при цьому тахограф DTSC 1381 у кожному інтервалі оцінює найтриваліший безперервний режим.
- Контрольний пристрій DTSC 1381 може зберігати показники швидкості протягом 168 годин з роздільністю в

одну секунду. При цьому показники реєструються з точністю до секунди разом з часом та датою.

- Збережені показники швидкості з великою роздільністю (одна хвилина до та одна хвилина після надзвичайної затримки) допомагають при аналізі дорожньо-транспортної пригоди.

Ці дані можуть бути зчитані через інтерфейс завантаження:

- легальне завантаження за 24 години,
- вся інформація запам'ятовувача за допомогою спеціальної програми завантаження.

► VDO GeoLoc *

Опціонально можливо записати дані про місцеперебування та транспортний засіб. ► *Дивіться «VDO GeoLoc *» на стор. 18.*

■ Керування часом

Контрольний пристрій DTCO 1381 зберігає початок та кінець усіх часових записів для робочого часу, часу готовності, часу керування транспортним засобом, часу відпочинку, тощо у часі UTC.



Час UTC відповідає часовому поясу «0» на розподіленій на 24 часових пояси (-12 ...0 ...+12) земної кулі.

Відображення часу на дисплеї встановлюється на заводі та відповідає часу UTC. За допомогою функції меню можна встановити місцевий час.

➔ Дивіться «Встановити місцевий час» на стор. 65.

Зміщення часових поясів	Країни
00:00 (UTC)	UK / P / IRL / IS
+ 01:00 h	A / B / BIH / CZ / D / DK / E / F / H / HR / I / L / M / N / NL / PL / S / SK / SLO / SRB
+ 02:00 h	BG / CY / EST / FIN / GR / LT / LV / RO / TR / UA
+ 03:00 h	RUS

► Переведення у час UTC

Час UTC = Місцевий час – (ZO + SO)

ZO = зміщення часових поясів

SO = зміщення літнього часу (наприкінці літнього часу це зміщення не враховується)

(ZO + SO) = встановлене зміщення у DTCO 1381

Приклад:

Місцевий час у Німеччині = 15:30 годин (літній час)

Час UTC = Місцевий час – (ZO + SO)
 = 15:30 годин – (01:00 год + 01:00 год)

Час UTC = 13:30 годин

■ Технічне обслуговування та догляд

► Чищення контрольного пристрою DTCO 1381

Чистіть корпус, дисплей, а також функціональні кнопки вологою ганчіркою або спеціальною серветкою.



Не використовуйте засоби для чищення, а також розчинники, наприклад, бензин.

► Обов'язкова перевірка тахографів

Контрольний пристрій DTCO 1381 не потребує профілактичного технічного обслуговування. Мінімум кожні два роки необхідно перевіряти належну роботу пристрою DTCO 1381 в авторизованій майстерні.

Повторна перевірка необхідна, якщо ...

- відбулись будь-які зміни транспортного засобу, наприклад, число дорожніх імпульсів або розмір шин,
- був проведений ремонт пристрою DTCO 1381,

- змінились державні номерні знаки транспортного засобу,
- час UTC відхиляється більш ніж на 20 хвилин.



Слідкуйте за тим, щоб при кожній повторній перевірці на фірмовій табличці були записані необхідні дані.

Слідкуйте за тим, щоб протягом усього часу обов'язкової перевірки не відбувалось збоїв електроживлення контрольного пристрою DTCO 1381 більш ніж впродовж 12 місяців, наприклад, через відключення акумулятора транспортного засобу.

► Поводження під час ремонту / заміни пристрою DTCO 1381

Майстерні, які мають допуск, можуть завантажити дані з пристрою DTCO 1381 та передати їх відповідному підприємству.

Якщо завантаження збережених даних неможливо через будь-який дефект, майстерні повинні видати підприємцю відповідну довідку.



Архівуйте дані або ретельно зберігайте довідку на випадок запитів.

► Утилізація компонентів







Утилізуйте контрольний пристрій DTCO 1381 та відповідні системні компоненти відповідно до директив щодо утилізації контрольних пристроїв ЄС відповідної держави ЄС.

■ Технічні дані

► DTCS 1381

Кінцеві значення діапазонів вимірювання	220 км/год. (згідно з додатком I B) 250 км/год. (для інших використань транспортного засобу)
РК-дисплей	2 рядки з 16 знаків у кожному
Температура	Експлуатація: від -25 до 70 °C Зберігання: від -40 до 85 °C
Напруга	24 або 12 Вольт DC
Споживання струму	Режим очікування: типове для експлуатації: макс. 30 mA (12 В) макс. 4,0 A (12 В) макс. 20 mA (24 В) макс. 2,5 A (24 В)
Електромагнітна сумісність	ECE R10
Термодрукувальний пристрій	Розмір знаків: 2,1 x 1,5 мм Ширина друку: 24 знаки/рядок Швидкість: прибіл. 15-30 мм/сек. Друк діаграм
Ступінь захисту	IP 54
Можливе спеціальне обладнання	<ul style="list-style-type: none"> • ADR-версію • Заслінка, освітлення дисплею та кнопок на замовлення • Заслінка з однокноповим керуванням для настройки режимів та повернення картки • Автоматична настройка режимів після увімкнення/вимкнення запалювання • Роздрук та завантаження v- / n-профілів, статус-введення D1/D2 • VDO Counter * / VDO GeoLoc

► Рулон паперу

Умови навколишнього середовища	Температура: від -25 до 70 °C	
Розміри	Діаметр:	прибіл. 27,5 мм
	Ширина:	56,5 мм
	Довжина:	прибіл. 8 м
Номер замовлення	1381.90030300	
	Оригінальні змінні рулони паперу ви можете придбати у відповідному центрі обслуговування та продажу.	
 Увага	Використовуйте (замовляйте) тільки ті рулони паперу (оригінальний папір для роздруків фірми VDO), на яких зазначений тип тахографа (DTCS 1381) разом зі знаком технічного контролю «  84» та дійсний знак допуску «  174» або «  189».	

Піктограми та приклади роздруківок

Огляд піктограм

Коди країн

Приклади роздруківок

Пояснення прикладів роздруківок

Призначення запису даних у разі подій та збоїв

Service Only!

■ Огляд піктограм

Режими роботи	
☰	Підприємство
⏏	Контроль
⚙	Експлуатація
⚖	Калібровка
⏏	Стан при виробництві

Особи	
☰	Підприємство
⏏	Контролер
⚙	Водій
⚖	Майстерня / відділ технічного контролю
⏏	Виробник

Режими	
⏏	Час готовності
⚙	Час керування транспортним засобом
⏏	Час перерв та відпочинку
⌘	Інший робочий час
⏏	Дійсна перерва
?	Невідомо

Пристрої / функції	
1	Отвір для карток 1; водій 1
2	Отвір для карток 2; водій 2
📄	Картка тахографа (зчитана повністю)
—	Картка тахографа вставлена; необхідні дані зчитані
⌚	Годинник
🖨	Принтер / друк
➤	Введення
□	Індикація
📍	Реєстрацію місцеперебування та транспортний засіб увімкнено (наприклад, VDO GeoLoc *).
📁	Зовнішнє збереження Завантаження даних (копіювання)
📡	Іде передача даних
📡	Датчик
🚚	Транспортний засіб / транспортна одиниця / контрольний пристрій DTCO 1381
⊕	Розмір шин
⚡	Електроживлення

Різні	
!	Подія
×	Збій
⚠	Вказівки / застереження щодо робочого часу
⏏	Початок зміни
⌘	Пункт
🛡	Безпека
➤	Швидкість
⌚	Час
Σ	Усього / резюме
⏏	Кінець зміни
⏏	Ручне введення діяльності водія

Спеціальні умови	
OUT	Контрольний пристрій не потрібен
⚡	Перебування на поромі або потязі

Визначники	
24h	Щодня
I	Щотижня
II	Два тижні
+	3 або до

► Комбінації піктограм

Різне	
	Пункт контролю
	Час початку
	Час кінця
	Початок «out of score» (поза межами): Контрольний пристрій не потрібен
	Кінець «out of score» (поза межами):
	Пункт на початку робочого дня (початок зміни)
	Пункт наприкінці робочого дня (кінець зміни)
	3 транспортного засобу
	Роздрук картки водія
	Роздрук даних транспортного засобу / DTCSO 1381
	Введення даних транспортного засобу / DTCSO 1381
	Індикація даних картки водія
	Індикація даних транспортного засобу / DTCSO 1381
	Місцевий час
	Місцевий час підприємства
	Уст. час UTC

Картки

	Картка водія
	Картка підприємства
	Контрольна картка
	Картка майстерні
	Картка відсутня

Керування

	Команда
	Сумарний час керування за два тижні

Роздруки

	Щоденні дії водія (дані за добу) з картки водія
	Події та збої з картки водія
	Щоденні дії водія (дані за добу) з контрольного пристрою DTCSO 1381
	Події та збої з контрольного пристрою DTCSO 1381
	Перевищення швидкості
	Технічні дані
	Режими роботи водія
	v-Графік
	Графік статусу D1/D2 *

	Профілі швидкості *
	Частоти обертання *
	Інформація щодо датчика
	Інформація щодо безпеки

Індикація

	Щоденні дії водія (дані за добу) з картки водія
	Події та збої з картки водія
	Щоденні дії водія (дані за добу) з транспортного засобу / DTCSO 1381
	Події та збої з транспортного засобу / DTCSO 1381
	Перевищення швидкості
	Технічні дані
	Підприємство

Події	
!	Вставлення недійсної картки тахографа
!	Накладка часу
!	Вставлення картки водія під час руху
>>	Перевищення швидкості
!	Збій зв'язку з датчиком
!	Встановлення часу (у майстерні)
!	Конфлікт карток
!	Рух без дійсної картки
!	Остання операція з картою завершена не коректно
!	Збій електроживлення
!	Порушення безпеки
>	Контроль перевищення швидкості
!	Конфлікт переміщення транспортного засобу

	Збій датчика
	(IMS = Independent Motion Signal / незалежний сигнал на переміщення) Незалежний сигнал на переміщення відсутній

Попередження щодо часу керування

	Перерва!
--	----------

Ручне введення

	Введення «Режими»
?	Введення «Невідомий режим»
	Введення «пункту» на кінець зміни
	Введення «пункту» на початку зміни

Вказівки

	Помилка введення
	Немає доступу до меню
	Будь ласка, введіть дані
	Друк не можливий
	Принтер відкритий
	Немає паперу
	Друк відкладений
	Картка несправна

	Невідповідна картка
	Повернення картки не можливе
	Процес відкладений
	Запис не постійний
	Збій пристрою
	Недійсна через днів ...
	Калібровка через днів ...
	Завантаження картки водія через днів.

VDO Counter *

	Час керування транспортним засобом, що залишився
	Початок наступного часу керування транспортним засобом
	Майбутній час керування транспортним засобом
	Час перерви / відпочинку, що залишився
	Час, що залишився, до початку щоденного, щотижневого відпочинку

Збої

	Збій картки
	Збій індикації
	Збій принтера
	Внутрішній збій DTCO 1381
	Збій при завантаженні

■ Коди країн

Присвоєння значень	
A	Австрія
AL	Албанія
AND	Андорра
ARM	Вірменія
AZ	Азербайджан
B	Бельгія
BG	Болгарія
BIH	Боснія і Герцеговина
BY	Білорусь
CH	Швейцарія
CY	Кіпр
CZ	Чеська республіка
D	Німеччина
DK	Данія
E	Іспанія ¹⁾
EC	Європейський союз
EST	Естонія
EUR	Інша Європа
F	Франція
FIN	Фінляндія
FL	Ліхтенштейн
FR/F0	Фарерські острови

GE	Грузія
GR	Греція
H	Угорщина
HR	Хорватія
I	Італія
IRL	Ірландія
IS	Ісландія
KZ	Казахстан
L	Люксембург
LT	Литва
LV	Латвія
M	Мальта
MC	Монако
MD	Республіка Молдови
MK	Македонія
MNE	Чорногорія
N	Норвегія
NL	Нідерланди
P	Португалія
PL	Польща
RO	Румунія
RSM	Сан-Марино
RUS	Російська федерація

S	Швеція
SK	Словаччина
SLO	Словенія
SRB	Сербія
TM	Туркменістан
TR	Туреччина
UA	Україна
UK	Сполучене Королівство, Олдерні, Гернсі, Джерсі, Острів Мен, Гібралтар
UZ	Узбекистан
V	Ватикан
WLD	Інший світ

1) ➔ Дивіться «Коди регіонів» на стор. 94.

► Коди регіонів

Присвоєння значень – Іспанія

AN	Андалузія
AR	Арагон
AST	Астурія
C	Кантабрія
CAT	Каталонія
CL	Кастилія і Леон
CM	Кастилія-Ла Манча
CV	Валенсія
EXT	Естремадура
G	Галісія
IB	Балеарські острови
IC	Канарські острови
LR	Ла-Ріоха
M	Мадрид
MU	Мурсія
NA	Наварра
PV	Країна Басків

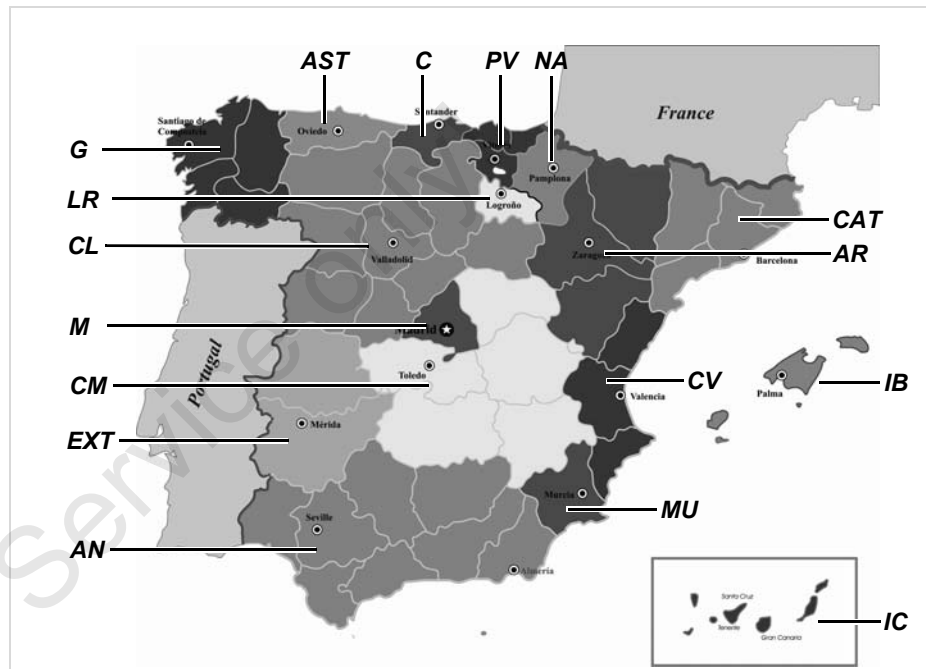

■ Приклади роздруків

► Денний роздрок картки водія

1 ▼ 26.11.2015 14:55 (UTC)

2 24h

3 Schmitt
Peter

3a ID /12345678901234 5 6

3a Rosenz
Winfried

4 A ABC12345678901234
D /VS VM 612

5 Continental Automotive
GmbH
1381.12345678901

6 T NFZ-Profi Service & Ve
rtrieb

7 TID /87654321087654 3 2
T 02.04.2014

8 ID /12345678901234 5 6
11.11.2015 11:11

8a 25.11.2015 310

8a ? 00:00 06h00
06:00 00h17

8b A D /VS VM 612
95 872 km

8c * 06:17 00h45
* 07:02 00h39 00
* 07:41 01h19 00

8e 95 958 km: 86 km

8a ? 09:00 00h24

8b A S /LCR 243
205 002 km

8c 09:24 02h30 00
* 11:54 00h39

8a ? 12:33 00h10

8c 12:43 02h27
15:10 01h12
16:22 00h16
16:38 00h42
16:38

8d 17:20 00h52
* 18:12 00h24
* 18:36 00h02

8e 205 408 km: 231 km

8a ? 18:38 05h22

11 06:00 D
95 872 km

11a 09:00 D
95 958 km

09:24 D
205 002 km

12:33 D
205 177 km

12:43 D
205 177 km

11d 18:38 CH
205 408 km
04h54 317 km
* 02h27 03h29
1 01h14 ? 11h56
00 04h28

12 !x
* 0 10.11.2015 12:45
00h04

12c A D /VS VM 612

12c ! 0 05.08.2015 09:23
!34 (0) 00h01

12c A D /VS VM 612

13 A D /VS VM 612
!x

13 >> 5 15.11.2015 16:42
(2) 00h12

13c ID /98765432109876 5 4
IF /12345678901234 5 6

13c >> 4 15.10.2015 11:10
(95) 00h30

13c ID /45678901234567 7 8
IF /12345678901234 5 6

13c * 0 10.11.2015 12:45
00h04

13c ID /45678901234567 7 8

21 Friedrichshafen
Schmitt Peter
Rosenz Winfried

Особливості меню «Денний роздрук з картки водія»

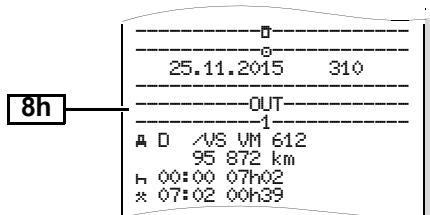
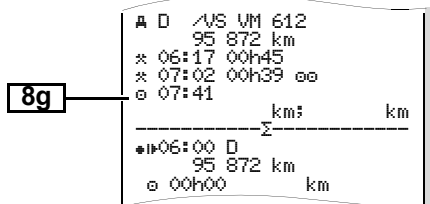
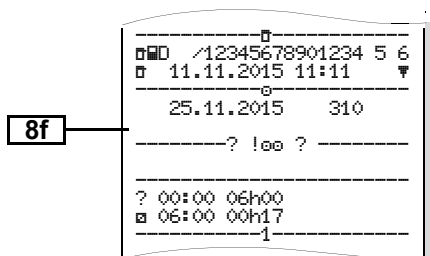

► Події / збої картки водія

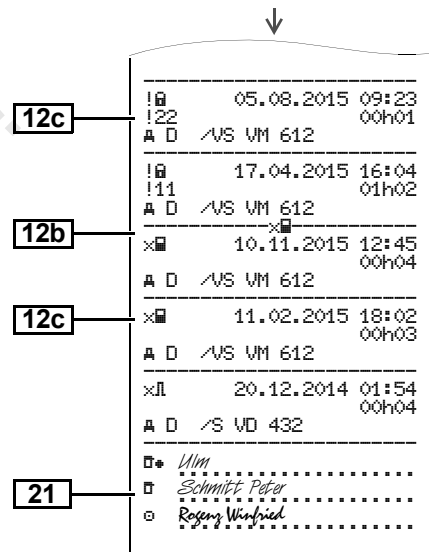
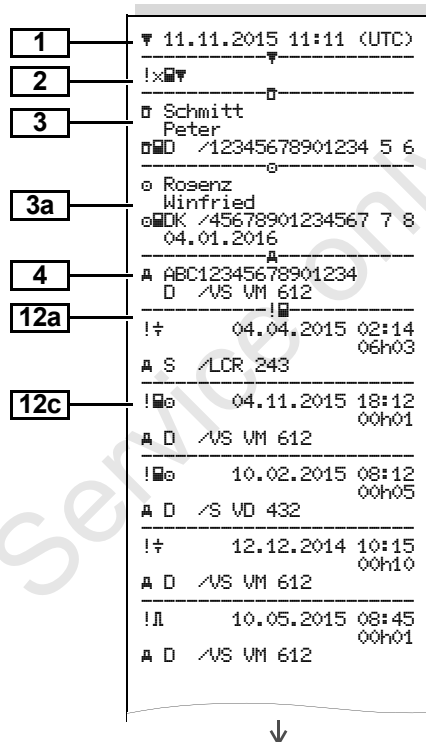

► Денний роздрук даних транспортного засобу

1	▼ 27.11.2015 16:55 (UTC)
2	24hA▼
3	□ Schmitt Peter ID /12345678901234 5 6
4	A ABC12345678901234 D /VS VM 612
5	E Continental Automotive GmbH 1381.12345678901
6	T NFZ-Profi Service & Ve rtrieb TD /87654321087654 3 2 T 02.04.2014
7	ID /12345678901234 5 6 □ 11.11.2015 11:11 ▼
9	25.11.2015 95 872 - 96 284 km
10	1
10a	95 872 km H 00:00 06h17 95 872 km 0 km
10b	o Rosenz Winfried DK /45678901234567 7 8 04.01.2015
10c	A+S /LCR 243 24.11.2013 18:54
10d	95 872 km M

10e	* 06:17 00h45 * 07:02 00h39 oo o 07:41 01h19 oo 95 958 km 86 km
10g	o 09:00 00h05 95 958 km 0 km
10a	o 09:00 00h05 95 958 km 0 km
10b	o Mustermann Heinz-Dieter EF /12345678901234 5 6 16.06.2015
10c	A+D /M MS 680 24.11.2015 18:54
10d	95 958 km * 09:05 00h25 o 09:30 02h55 o 12:25 01h18 12:25
10f	o 13:43 00h03 * 13:46 00h02 oo o 13:48 00h45 oo * 14:33 00h35 oo H 15:08 01h02 oo 96 206 km 248 km
10e	96 206 km H 16:10 00h20 96 206 km 0 km
10g	o Anton Max EA /56789567895678 9 5 25.10.2015

10a	A+D /VS VM 612 25.11.2015 16:30 96 206 km o 16:30 00h56 * 17:26 01h11 96 274 km 68 km
10a	96 274 km * 18:37 00h23 o 19:00 00h21 H 19:21 04h39 96 284 km 10 km
10h	2
10a	95 872 km H 00:00 07h02 H 00:00 07h02
11	Σ 1o 00h21 10 km * 00h28 o 00h00 H 11h16
11b	2o 00h00 o 12h16 H 07h02
11c	o Rosenz Winfried DK /45678901234567 7 8 H 09:00 0 95 958 km o 01h19 86 km * 01h24 o 00h00 H 00h00 oo 01h58

↓

13 !xA
!e 1 25.11.2015 19:01
(1) 00:20

13c >> 5 15.11.2015 16:42
(2) 00h12
e 98765432109876 5 4
e /12345678901234 5 6
x 0 10.11.2015 12:45
00h04
e /45678901234567 7 8

21 Lindau
Schmitt Peter

Особливості меню «Денний роздрук даних транспортного засобу»

↓

10i 1
OUT

e Rosenz
Winfried
e /45678901234567 7 8
04.01.2016
A+S /LCR 243

► Події / збої транспортного засобу

↓

1 24.10.2015 16:07 (UTC)

2 !xA

3 Schmitt
Peter

4 /12345678901234 5 6

13a A ABC12345678901234
D /US VM 612

13c ! 0 10.08.2015 08:12
(0) 00h01
e /12345678901234 5 6
e /12345678901234 5 6

13c ! 0 10.08.2015 08:20
(0) 00h03
e /12345678901234 5 6
e /12345678901234 5 6

!e 1 15.10.2015 07:02
(1) 00h54

!e 2 15.10.2015 07:02
(1) 00h54

!e 3 15.03.2014 07:56
(1) 00h01
e /12345678901234 5 6
e /22335578901234 1 2

>> 4 15.10.2015 11:10
(95) 00h30
e /45678901234567 7 8
e /12345678901234 5 6

↓

13b ! 0 17.04.2015 16:04
117 (0) 01h02
e /45678901234567 7 8
e /12345678901234 5 6
T /54321987654321 9 8

! 0 05.08.2015 09:23
122 (0) 00h01
e /45678901234567 7 8

13c x 0 10.08.2015 07:00
00h02
e /12341234123412 3 4

13c x 0 05.05.2014 07:15
00h14
e /12345678901234 5 6
e /12345678901234 5 6

x 6 05.05.2014 07:15
00h14
e /12345678901234 5 6
e /12345678901234 5 6

x 0 12.09.2015 21:00
00h01

x 0 02.06.2015 21:00
00h30
e /12341234123412 3 4

21 Lindau
Schmitt Peter

► Перевищення швидкості

1 ▼ 24.10.2015 14:50 (UTC)
2 >>▼ 90 km/h
3 ○ Mustermann
 Heinz-Dieter
 ○MF /12345678901234 5 6
 16.06.2015
4 A ABC12345678901234
 D /VS VM 612
 >>>
19 >13.03.2015 14:15
 >>17.04.2015 17:44 (7)
20 >>>24.05.2014 14:02 00h06
 98 km/h 92 km/h (1)
20c ○ Förster
 Thomas
 ○MD /98765432109876 5 4
 >>>(365)
20a >>>15.10.2015 11:10 00h30
 98 km/h 95 km/h (95)
 ○ Rosenz
 Winfried
 ○MDK /45678901234567 7 8

20b >>>(10)
 >>>16.05.2015 17:10 00h15
 94 km/h 92 km/h (12)
20c ○ Mustermann
 Heinz-Dieter
 ○MF /12345678901234 5 6
 ○*
 ○
 ○
21 ○ *Mustermann Heinz*

► Технічні дані

1 ▼ 25.10.2015 14:50 (UTC)
2 To▼
3 ○ Expedition Mustermüller
 ○MD /12341234123412 3 4
3a ○ Mustermann
 Heinz-Dieter
 ○MF /12345678901234 5 6
 16.06.2015
4 A ABC12345678901234
 D /VS VM 612
14 B Continental Automotive
 GmbH
 H.-Hertz-Str.45 78052
 VS-Villingen
 1381.12345678901234567
 e1-84
 12345678
 2015
 V xxxx 17.04.2015
15 ll 87654321
 e1-175
 08.03.2014
16 T Fa. Mustermann & NFZ-
 Hersteller
 Schillerstr. 10 Muster-
 kirchen
16a TMD /45678901234567 8 9
 21.01.2015
16b T 08.03.2014 (1)
 A ABC12345678901234

↓

~~~~~  
 w 8 000 Imp/km  
 k 8 000 Imp/km  
 l 3 050 mm  
 e 315/70/R22.5  
 > 90 km/h  
 ○ - km

---

**17** !e 08.03.2014 14:00  
 e 08.03.2014 15:00  
**17a** T Fa. Mustermann & NFZ-  
 Hersteller  
 Schillerstr. 10 Muster-  
 kirchen  
 TMD /45678901234567 8 9  
 21.01.2015  
 !e 28.08.2014 13:00  
 e 28.08.2014 13:26  
 T Kienzle ARGO GMBH  
 Bismarckstr. 19 Berlin  
 -Stealitz  
 TMD /89012345678901 5 6  
 19.10.2015  
 !x▲  
**18** ! 18.10.2015 06:34  
 x 30.09.2015 18:15  
 B ATTACHMENT  
**25** SWUM  
 V xxx.xx  
 -----ALL  
**26** CAN: 1  
 Source: speed  
 Gain: 0.00390625  
 Factor: 0.926  
 -----ll  
**27** CR(EU) No.1266/2009: XX  
 -----ll  
**28** Seal: ???????  
 Seal: ???????

► Режими роботи водія

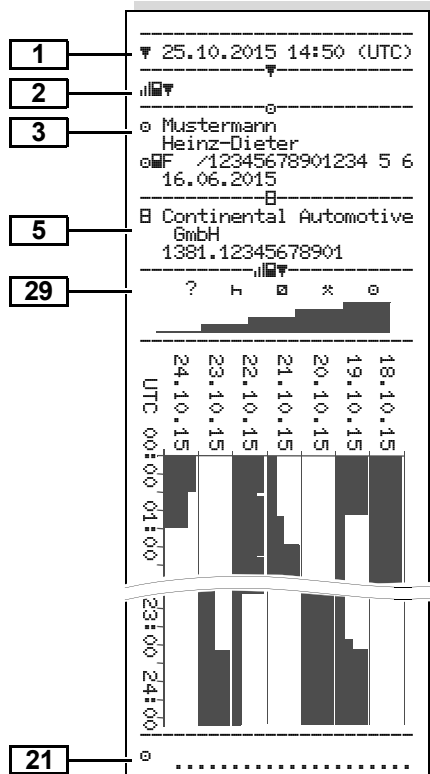

► v-Графік

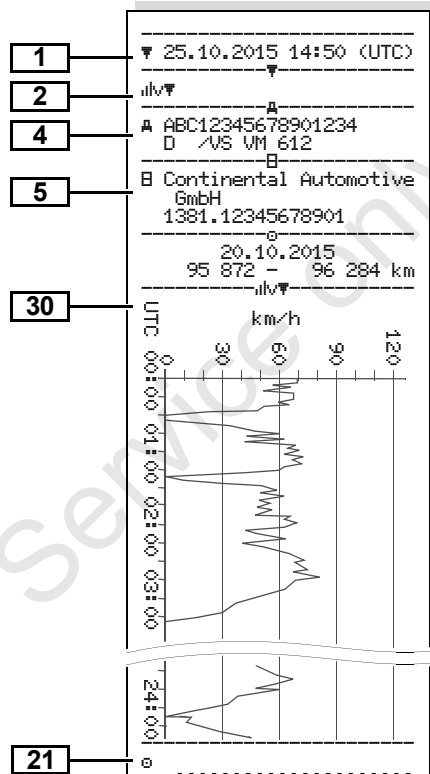

► Графік статусу D1/D2 \*

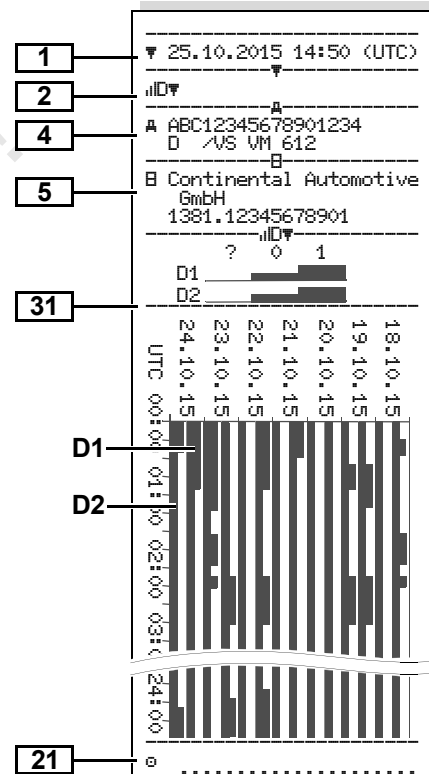

## ► Профілі швидкості \*

|    |                                                                                                                                                                                                                                                                                                                                |
|----|--------------------------------------------------------------------------------------------------------------------------------------------------------------------------------------------------------------------------------------------------------------------------------------------------------------------------------|
| 1  | ▼ 27.11.2015 17:05 (UTC)                                                                                                                                                                                                                                                                                                       |
| 2  | %v▼                                                                                                                                                                                                                                                                                                                            |
| 3  | ♻ Spedition Mustermüller<br>♻ /12341234123412 3 4                                                                                                                                                                                                                                                                              |
| 4  | A ABC12345678901234<br>D /VS VM 612                                                                                                                                                                                                                                                                                            |
|    | ○                                                                                                                                                                                                                                                                                                                              |
|    | ○ 25.11.2015 00:00<br>25.11.2015 06:17                                                                                                                                                                                                                                                                                         |
|    | --- km/h                                                                                                                                                                                                                                                                                                                       |
|    | 112 <=v< 221 00h00                                                                                                                                                                                                                                                                                                             |
| 22 | ○ Mustermann<br>Heinz-Dieter<br>25.11.2015 18:37<br>26.11.2015 00:00                                                                                                                                                                                                                                                           |
|    | --- km/h                                                                                                                                                                                                                                                                                                                       |
| 23 | 0 <=v< 1 05h02<br>1 <=v< 10 00h01<br>10 <=v< 16 00h02<br>16 <=v< 24 00h04<br>24 <=v< 32 00h05<br>32 <=v< 40 00h05<br>40 <=v< 48 00h04<br>48 <=v< 56 00h00<br>56 <=v< 64 00h00<br>64 <=v< 72 00h00<br>72 <=v< 80 00h00<br>80 <=v< 88 00h00<br>88 <=v< 96 00h00<br>96 <=v< 104 00h00<br>104 <=v< 112 00h00<br>112 <=v< 221 00h00 |
| 21 | ○ .....                                                                                                                                                                                                                                                                                                                        |

## ► Частоти обертання \*

|    |                                                                                                                                                                                                                                                                                                                                                                          |
|----|--------------------------------------------------------------------------------------------------------------------------------------------------------------------------------------------------------------------------------------------------------------------------------------------------------------------------------------------------------------------------|
| 1  | ▼ 27.11.2015 17:05 (UTC)                                                                                                                                                                                                                                                                                                                                                 |
| 2  | %n▼                                                                                                                                                                                                                                                                                                                                                                      |
| 3  | ♻ Spedition Mustermüller<br>♻ /12341234123412 3 4                                                                                                                                                                                                                                                                                                                        |
| 4  | A ABC12345678901234<br>D /VS VM 612                                                                                                                                                                                                                                                                                                                                      |
|    | ○                                                                                                                                                                                                                                                                                                                                                                        |
|    | ○ 25.11.2015 00:00<br>25.11.2015 06:17                                                                                                                                                                                                                                                                                                                                   |
|    | --- rpm                                                                                                                                                                                                                                                                                                                                                                  |
|    | 3281 <=n< * 00h00                                                                                                                                                                                                                                                                                                                                                        |
| 22 | ○ Mustermann<br>Heinz-Dieter<br>25.11.2015 18:37<br>26.11.2015 00:00                                                                                                                                                                                                                                                                                                     |
|    | --- rpm                                                                                                                                                                                                                                                                                                                                                                  |
| 24 | 0 <=n< 1 05h02<br>1 <=n< 234 00h00<br>234 <=n< 469 00h00<br>469 <=n< 703 00h00<br>703 <=n< 938 00h00<br>938 <=n< 1172 00h00<br>1172 <=n< 1406 00h03<br>1406 <=n< 1641 00h03<br>1641 <=n< 1875 00h04<br>1875 <=n< 2109 00h09<br>2109 <=n< 2344 00h02<br>2344 <=n< 2578 00h00<br>2578 <=n< 2812 00h00<br>2812 <=n< 3047 00h00<br>3047 <=n< 3281 00h00<br>3281 <=n< * 00h00 |
| 21 | ○ .....                                                                                                                                                                                                                                                                                                                                                                  |

## ► Роздрук за місцевим часом

|    |                                                               |
|----|---------------------------------------------------------------|
| 32 | !!! No less! printout!!!                                      |
| 33 | ⊕+ 25.11.2015 01:00<br>⊕+ 26.11.2015 01:00<br>UTC +01h00      |
| 34 | ▼ 26.11.2015 15:55 (LOC)                                      |
| 35 | 24h▼*                                                         |
|    | ○                                                             |
|    | ○ Rosenz<br>Winfried<br>♻DK /45678901234567 7 8<br>04.01.2016 |
|    | A ABC12345678901234<br>D /VS VM 612                           |
|    | B Continental Automotive<br>GmbH<br>1381.12345678901          |
|    | T NFZ-Profi Service & Ve<br>rtrieb                            |
|    | TMD /87654321087654 3 2<br>T 02.04.2014                       |
|    | ♻ /12345678901234 5 6<br>♻ 11.11.2015 12:11 ▼                 |

## ■ Пояснення щодо прикладів роздруківок

 За бажанням на роздруківці може бути розташований фірмовий логотип.

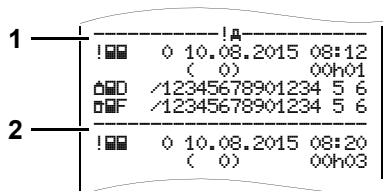

Кожна роздруківка складається з послідовності різних блоків даних, ідентифікація яких здійснюється за допомогою ідентифікатора блоку (1).

Один блок даних містить один чи декілька записів, ідентифікація яких здійснюється за допомогою ідентифікатора запису даних (2).

9 Безпосередньо після ідентифікатора блоку ідентифікатор запису не друкується!

### ► Умовні позначення блоків даних

|          |                                                                                                                                                                                                                                                                                                                                                                                                                                                                                                                                  |
|----------|----------------------------------------------------------------------------------------------------------------------------------------------------------------------------------------------------------------------------------------------------------------------------------------------------------------------------------------------------------------------------------------------------------------------------------------------------------------------------------------------------------------------------------|
| <b>1</b> | Дата та час роздруку за часом UTC                                                                                                                                                                                                                                                                                                                                                                                                                                                                                                |
| <b>2</b> | Тип роздруку:<br>24h▣▣ = Денний роздрук картки водія<br>!×▣▣ = Події / збої картки водія<br>24h▣▣ = Денний роздрук з пристрою DTCS 1381<br>!×▣▣ = Події та збої з контрольного пристрою DTCS 1381<br>>>>▣▣ = Перевищення швидкості<br>Додатково роздруковується встановлене значення допустимої законом максимальної швидкості.<br>T▣▣ = Технічні дані<br>▣▣▣▣ = Режими роботи водія<br>▣▣▣▣ = v-Графік<br>Опціональні роздруківки:<br>▣▣▣▣ = Графік статусу D1/D2 *<br>%v▣▣ = Профілі швидкості *<br>%n▣▣ = Частоти обертання * |

|           |                                                                                                                                                                                                                                                                                                                                                                                                                          |
|-----------|--------------------------------------------------------------------------------------------------------------------------------------------------------------------------------------------------------------------------------------------------------------------------------------------------------------------------------------------------------------------------------------------------------------------------|
| <b>3</b>  | Дані щодо власника вставленої картки тахографа:<br>▣ = Контролер<br>▣ = Водій<br>▣ = Підприємець<br>T = Майстерня / відділ технічного контролю <ul style="list-style-type: none"> <li>• Прізвище</li> <li>• Ім'я</li> <li>• Ідентифікатор картки</li> <li>• Картка дійсна до ...</li> </ul> У випадку, якщо картка не є персональною, замість прізвища друкується назва контрольного пункту, підприємства або майстерні. |
| <b>3а</b> | Дані власника іншої картки тахографа                                                                                                                                                                                                                                                                                                                                                                                     |
| <b>4</b>  | Ідентифікація транспортного засобу: <ul style="list-style-type: none"> <li>• Ідентифікаційний номер транспортного засобу</li> <li>• Країна ЄС, що видала допуск та номерні знаки транспортного засобу</li> </ul>                                                                                                                      |

|          |                                                                                                                                                                                                                                                                                                                                     |
|----------|-------------------------------------------------------------------------------------------------------------------------------------------------------------------------------------------------------------------------------------------------------------------------------------------------------------------------------------|
| <b>5</b> | Ідентифікація тахографа: <ul style="list-style-type: none"> <li>• Виробник тахографа</li> <li>• Номер контрольного пристрою DTCSO 1381</li> </ul>                                                                                                                                                                                   |
| <b>6</b> | Останнє калібрування тахографа: <ul style="list-style-type: none"> <li>• Назва майстерні</li> <li>• Ідентифікатор картки майстерні</li> <li>• Дата калібровки</li> </ul>                                                                                                                                                            |
| <b>7</b> | Остання перевірка: <ul style="list-style-type: none"> <li>• Ідентифікатор контрольної картки</li> <li>• Дата, час та тип перевірки           <ul style="list-style-type: none"> <li>■ = Завантаження з картки водія</li> <li>⚡ = Завантаження з пристрою DTCSO 1381</li> <li>☑ = Друк</li> <li>□ = Індикація</li> </ul> </li> </ul> |
| <b>8</b> | Список усіх дій водія у послідовності їх виникнення: <ul style="list-style-type: none"> <li>• Календарний день роздруку та лічильник присутності (кількість днів, коли використовувалась картка).</li> </ul>                                                                                                                        |

|           |                                                                                                                                                                                                                             |
|-----------|-----------------------------------------------------------------------------------------------------------------------------------------------------------------------------------------------------------------------------|
| <b>8a</b> | ? = Період часу, картка не вставлена: <ul style="list-style-type: none"> <li>• Введена вручну діяльність після встановлення картки водія з піктограмою, початком та тривалістю.</li> </ul>                                  |
| <b>8b</b> | Вставлення картки водія у отвір (отвір для карток 1 або 2): <ul style="list-style-type: none"> <li>• Країна ЄС, що видала допуск, та номерні знаки транспортного засобу</li> <li>• Пробіг під час вставки картки</li> </ul> |
| <b>8c</b> | Режими картки водія: <ul style="list-style-type: none"> <li>• Початок та тривалість, а також статус керування трансп.засобом</li> <li>⚡ = Командна робота</li> </ul>                                                        |
| <b>8d</b> | Спеціальні умови: <ul style="list-style-type: none"> <li>• Час введення та піктограма, наприклад: пором або потяг</li> </ul>                                                                                                |
| <b>8e</b> | Вилучення картки водія: <ul style="list-style-type: none"> <li>• Пробіг та пройдений відрізок шляху з моменту останнього вставлення картки.</li> </ul>                                                                      |
| <b>8f</b> | <b>Увага:</b> Можлива несумісність запису даних, тому що цей день був двічі збережений на картці тахографа.                                                                                                                 |

|            |                                                                                                                                                                                                                                                                |
|------------|----------------------------------------------------------------------------------------------------------------------------------------------------------------------------------------------------------------------------------------------------------------|
| <b>8g</b>  | Режим не завершено: <ul style="list-style-type: none"> <li>• У разі роздруку з вставленою картою водія дані щодо режиму та підсумки дня можуть бути неповними.</li> </ul>                                                                                      |
| <b>8h</b>  | На початку дня була встановлена спеціальна умова «Поza межами».                                                                                                                                                                                                |
| <b>9</b>   | Початок друкування усіх режимів водія з контрольної пристрою DTCSO 1381: <ul style="list-style-type: none"> <li>• Календарний день роздруку</li> <li>• Пробіг на 00:00 годин та 23:59</li> </ul>                                                               |
| <b>10</b>  | Хронологія усіх режимів з отвору для карток 1                                                                                                                                                                                                                  |
| <b>10a</b> | Період часу, коли у отвір 1 не була вставлена жодна картка водія: <ul style="list-style-type: none"> <li>• Пробіг на початок періоду</li> <li>• Встановлений на цей період режим(и)</li> <li>• Пробіг на кінець періоду та пройдений відрізок шляху</li> </ul> |



|            |                                                                                                                                                                                                                 |
|------------|-----------------------------------------------------------------------------------------------------------------------------------------------------------------------------------------------------------------|
| <b>10b</b> | Вставлення картки водія: <ul style="list-style-type: none"> <li>• Прізвище водія</li> <li>• Ім'я водія</li> <li>• Ідентифікатор картки</li> <li>• Картка дійсна до ...</li> </ul>                               |
| <b>10c</b> | <ul style="list-style-type: none"> <li>• Країна ЄС, що видала допуск, та номерні знаки попереднього транспортного засобу</li> <li>• Дата та час вилучення картки з попереднього транспортного засобу</li> </ul> |
| <b>10d</b> | <ul style="list-style-type: none"> <li>• Пробіг при вставленні картки водія</li> </ul> <p>M = Введення відбувалось вручну.</p>                                                                                  |
| <b>10e</b> | Список режимів: <ul style="list-style-type: none"> <li>• Піктограма режиму, початку та тривалості, а також статус керування транспортним засобом</li> </ul> <p>☞ = Командна робота</p>                          |

|            |                                                                                                                                                                                                                                                              |
|------------|--------------------------------------------------------------------------------------------------------------------------------------------------------------------------------------------------------------------------------------------------------------|
| <b>10f</b> | Введення спеціальних умов: <ul style="list-style-type: none"> <li>• Час введення та піктограма умови</li> <li>• ⚡ = Переправа на поромі або перевезення на потязі</li> <li>• ⏪ = Початок (контрольний пристрій не потрібен)</li> <li>• ⏩ = Кінець</li> </ul> |
| <b>10g</b> | Вилучення картки водія: <ul style="list-style-type: none"> <li>• Пробіг та пройдений відрізок шляху</li> </ul>                                                                                                                                               |
| <b>10h</b> | Хронологія усіх режимів з отвору для карток 2                                                                                                                                                                                                                |
| <b>10i</b> | На початку дня була встановлена спеціальна умова «Поza межами».                                                                                                                                                                                              |
| <b>11</b>  | Підсумок дня                                                                                                                                                                                                                                                 |
| <b>11a</b> | Введені пункти: <ul style="list-style-type: none"> <li>• ⚡ = Час початку з країною та, у разі необхідності, регіоном</li> <li>• ⚡ = Час кінця з країною та, у разі необхідності, регіоном</li> <li>• ⚡ = Пробіг транспортного засобу</li> </ul>              |

|            |                                                                                                                                                                                                                                                                                                                                 |
|------------|---------------------------------------------------------------------------------------------------------------------------------------------------------------------------------------------------------------------------------------------------------------------------------------------------------------------------------|
| <b>11b</b> | Підсумок відрізків часу, коли картки водія немає у отвору для карток 1: <ul style="list-style-type: none"> <li>• Введені пункти у хронологічній послідовності (на прикладі запису немає)</li> <li>• Усі режими отвору для карток 1</li> </ul>                                                                                   |
| <b>11c</b> | Підсумок відрізків часу, коли картки водія немає у отвору для карток 2: <ul style="list-style-type: none"> <li>• Введені пункти у хронологічній послідовності (на прикладі запису немає)</li> <li>• Усі режими отвору для карток 2</li> </ul>                                                                                   |
| <b>11d</b> | Підсумок за день «Всі значення режимів» картки водія: <ul style="list-style-type: none"> <li>• Загальний час керування транспортним засобом та пройдений відрізок шляху</li> <li>• Загальний час роботи та готовності</li> <li>• Загальний час відпочинку та невідомий час</li> <li>• Загальний час командної роботи</li> </ul> |





|            |                                                                                                                                                                                                                                                                                                                                                                                                                                                                                                                                                                                                                                                                                                                              |
|------------|------------------------------------------------------------------------------------------------------------------------------------------------------------------------------------------------------------------------------------------------------------------------------------------------------------------------------------------------------------------------------------------------------------------------------------------------------------------------------------------------------------------------------------------------------------------------------------------------------------------------------------------------------------------------------------------------------------------------------|
| <b>11e</b> | <p>Підсумок режимів з групуванням за водіями (для кожного водія, спільно для обох отворів для карток):</p> <ul style="list-style-type: none"> <li>• Прізвище, ім'я, ідентифікація картки водія</li> <li>•  = Час початку з країною та, у разі необхідності, регіоном</li> <li>•  = Час кінця з країною та, у разі необхідності, регіоном</li> <li>• Режими цього водія: загальний час керування транспортним засобом та пройдений відрізок шляху, загальний час роботи та готовності, загальний час відпочинку, загальний час командної роботи.</li> </ul> |
| <b>12</b>  | Список п'яти останніх збережених подій та збоїв на картці водія.                                                                                                                                                                                                                                                                                                                                                                                                                                                                                                                                                                                                                                                             |
| <b>12a</b> | Список усіх збережених подій на картці водія, що упорядковані за типом помилки та датою.                                                                                                                                                                                                                                                                                                                                                                                                                                                                                                                                                                                                                                     |
| <b>12b</b> | Список усіх збережених збоїв на картці водія, що упорядковані за типом помилки та датою.                                                                                                                                                                                                                                                                                                                                                                                                                                                                                                                                                                                                                                     |

|            |                                                                                                                                                                                                                                                                                                                                                                                                                                                                                                                                                                                                                                                                |
|------------|----------------------------------------------------------------------------------------------------------------------------------------------------------------------------------------------------------------------------------------------------------------------------------------------------------------------------------------------------------------------------------------------------------------------------------------------------------------------------------------------------------------------------------------------------------------------------------------------------------------------------------------------------------------|
| <b>12c</b> | <p>Запис даних події або збою.</p> <p><i>Рядок 1:</i></p> <ul style="list-style-type: none"> <li>• Піктограма події або збою</li> <li>• Дата та початок</li> </ul> <p><i>Рядок 2:</i></p> <ul style="list-style-type: none"> <li>• Події, що стосуються порушення безпеки, розшифровуються за допомогою додаткового кодування.<br/>➔ <i>Дивіться «Призначення запису даних у разі подій та збоїв» на стор. 110.</i></li> <li>• Тривалість події або збою</li> </ul> <p><i>Рядок 3:</i></p> <ul style="list-style-type: none"> <li>• Країна ЄС, що видала допуск, та державні номерні знаки транспортного засобу, на якому відбулась подія або збій.</li> </ul> |
| <b>13</b>  | Список п'яти останніх збережених або ще активних подій/збоїв контрольного пристрою DTCO 1381.                                                                                                                                                                                                                                                                                                                                                                                                                                                                                                                                                                  |
| <b>13a</b> | Список усіх записаних або ще активних подій пристрою DTCO 1381.                                                                                                                                                                                                                                                                                                                                                                                                                                                                                                                                                                                                |

|            |                                                                                                                                                                                                                                                                                                                                                                                                                                                                                                                                                                                                                                                                                                        |
|------------|--------------------------------------------------------------------------------------------------------------------------------------------------------------------------------------------------------------------------------------------------------------------------------------------------------------------------------------------------------------------------------------------------------------------------------------------------------------------------------------------------------------------------------------------------------------------------------------------------------------------------------------------------------------------------------------------------------|
| <b>13b</b> | Список усіх записаних або ще активних збоїв пристрою DTCO 1381.                                                                                                                                                                                                                                                                                                                                                                                                                                                                                                                                                                                                                                        |
| <b>13c</b> | <p>Запис даних події або збою.</p> <p><i>Рядок 1:</i></p> <ul style="list-style-type: none"> <li>• Піктограма події або збою</li> <li>• Кодування призначення запису даних.<br/>➔ <i>Дивіться «Призначення запису даних у разі подій та збоїв» на стор. 110.</i></li> <li>• Дата та початок</li> </ul> <p><i>Рядок 2:</i></p> <ul style="list-style-type: none"> <li>• Події, що стосуються порушення безпеки, розшифровуються за допомогою додаткового кодування.<br/>➔ <i>Дивіться «Кодування для більш детального опису» на стор. 112.</i></li> <li>• Кількість схожих подій цього дня<br/>➔ <i>Дивіться «Кількість схожих подій» на стор. 111.</i></li> <li>• Тривалість події або збою</li> </ul> |





|            |                                                                                                                                                                                                                                                                                                                                   |
|------------|-----------------------------------------------------------------------------------------------------------------------------------------------------------------------------------------------------------------------------------------------------------------------------------------------------------------------------------|
| <b>13c</b> | <p><i>Рядок 3:</i></p> <ul style="list-style-type: none"> <li>• Ідентифікатор картки водія (карток), вставленої на початку або наприкінці події або збою (максимум 4 записи).</li> <li>• З'являється «---», якщо картка не вставлена.</li> </ul> |
| <b>14</b>  | <p>Ідентифікація тахографа:</p> <ul style="list-style-type: none"> <li>• Виробник тахографа</li> <li>• Адреса виробника тахографа</li> <li>• Номер тахографа</li> <li>• Номер дозволу на конструкцію</li> <li>• Серійний номер</li> <li>• Рік випуску</li> <li>• Версія та дата інсталяції ПЗ</li> </ul>                          |
| <b>15</b>  | <p>Ідентифікація датчика:</p> <ul style="list-style-type: none"> <li>• Серійний номер</li> <li>• Номер дозволу на конструкцію</li> <li>• Дата першого встановлення (перше з'єднання з DTCO 1381)</li> </ul>                                                                                                                       |
| <b>16</b>  | <p>Дані калібровки</p>                                                                                                                                                                                                                                                                                                            |

|            |                                                                                                                                                                                                                                                                                                                                                                                                                                                                                                                                                                                                                                          |
|------------|------------------------------------------------------------------------------------------------------------------------------------------------------------------------------------------------------------------------------------------------------------------------------------------------------------------------------------------------------------------------------------------------------------------------------------------------------------------------------------------------------------------------------------------------------------------------------------------------------------------------------------------|
| <b>16a</b> | <p>Список даних калібровки (у вигляді записів даних):</p> <ul style="list-style-type: none"> <li>• Назва та адреса майстерні</li> <li>• Ідентифікатор картки майстерні</li> <li>• Картка майстерні дійсна до ...</li> </ul>                                                                                                                                                                                                                                                                                                                                                                                                              |
| <b>16b</b> | <ul style="list-style-type: none"> <li>• Дата та мета калібровки             <ul style="list-style-type: none"> <li>1 = Активація; запис відомих даних калібровки на момент активації</li> <li>2 = Перше встановлення; перші дані калібровки після активації DTCO 1381</li> <li>3 = Встановлення після ремонту – змінний пристрій; перші дані калібровки на поточному транспортному засобі</li> <li>4 = Регулярні перевірки; дані калібровки додаткової перевірки</li> <li>5 = Введення державних номерних знаків підприємцем</li> <li>6 = відключення IMS</li> </ul> </li> <li>• Ідентифікаційний номер транспортного засобу</li> </ul> |

|            |                                                                                                                                                                                                                                                                                                                                                                                                                                                                      |
|------------|----------------------------------------------------------------------------------------------------------------------------------------------------------------------------------------------------------------------------------------------------------------------------------------------------------------------------------------------------------------------------------------------------------------------------------------------------------------------|
|            | <ul style="list-style-type: none"> <li>• Країна ЄС, що видала допуск, та державні номерні знаки</li> <li>• <math>w</math> = Кількість обертів / 1 м</li> <li>• <math>k</math> = Встановлена константа у пристрої DTCO 1381 для синхронізації швидкості</li> <li>• <math>l</math> = Фактичний обсяг шин</li> <li>• <math>r</math> = Розмір шин</li> <li>• <math>\lambda</math> = Допустима законом максимальна швидкість</li> <li>• Старий та новий пробіг</li> </ul> |
| <b>17</b>  | <p>Настройка часу</p>                                                                                                                                                                                                                                                                                                                                                                                                                                                |
| <b>17a</b> | <p>Список усіх наявних даних настройки часу:</p> <ul style="list-style-type: none"> <li>• Дата та час, старі</li> <li>• Дата та час, змінні</li> <li>• Назва майстерні, що настраювала час</li> <li>• Адреса майстерні</li> <li>• Ідентифікатор картки майстерні</li> </ul>                                                                                                                                                                                          |



|            |                                                                                                                                                                                                                                                                          |
|------------|--------------------------------------------------------------------------------------------------------------------------------------------------------------------------------------------------------------------------------------------------------------------------|
| <b>17a</b> | <ul style="list-style-type: none"> <li>• Картка майстерні дійсна до ...</li> </ul> <p><b>Примітка:</b> У запису 2 можна побачити, що встановлений час UTC був виправлений авторизованою майстернею.</p>                                                                  |
| <b>18</b>  | <p>Найактуальніша записана подія та найактуальніший збій:</p> <ul style="list-style-type: none"> <li>• ! = Найранніша подія, дата та час</li> <li>• x = Найранніший збій, дата та час</li> </ul>                                                                         |
| <b>19</b>  | <p>Інформація під час перевірки «Перевищення швидкості»:</p> <ul style="list-style-type: none"> <li>• Дата та час останньої перевірки</li> <li>• Дата та час першого перевищення швидкості після останньої перевірки, а також кількість подальших перевищень.</li> </ul> |
| <b>20</b>  | <p>Перше перевищення швидкості після останньої калібровки.</p>                                                                                                                                                                                                           |
| <b>20a</b> | <p>5 суттєвих перевищень швидкості за останні 365 днів.</p>                                                                                                                                                                                                              |

|            |                                                                                                                                                                                                                                                                                                                                                                                                                                                                                                                                                                                                                                 |
|------------|---------------------------------------------------------------------------------------------------------------------------------------------------------------------------------------------------------------------------------------------------------------------------------------------------------------------------------------------------------------------------------------------------------------------------------------------------------------------------------------------------------------------------------------------------------------------------------------------------------------------------------|
| <b>20b</b> | <p>10 останніх записаних перевищень швидкості. При чому кожного дня зберігається найсуттєвіше перевищення швидкості.</p>                                                                                                                                                                                                                                                                                                                                                                                                                                                                                                        |
| <b>20c</b> | <p>Записи при перевищенні швидкості (розташовані у хронологічній послідовності після найвищої швидкості):</p> <ul style="list-style-type: none"> <li>• Дата, час та тривалість перевищення</li> <li>• Найвища та середня швидкість перевищення, кількість схожих подій цього дня</li> <li>• Прізвище водія</li> <li>• Ім'я водія</li> <li>• Ідентифікатор картки водія</li> </ul> <p><b>Примітка:</b> Якщо у блоку відсутній запис даних перевищення швидкості, з'являється «&gt;&gt;---».</p>                                                                                                                                  |
| <b>21</b>  | <p>Рукописні дані:</p> <ul style="list-style-type: none"> <li>•  = Пункт перевірки</li> <li>•  = Підпис контролера</li> <li>•  = Час початку</li> <li>•  = Час кінця</li> <li>•  = Підпис водія</li> </ul> |

|           |                                                                                                                                                                                                                                                                                                                                                                                                                                                                                                                                                                                                                                                                                                                 |
|-----------|-----------------------------------------------------------------------------------------------------------------------------------------------------------------------------------------------------------------------------------------------------------------------------------------------------------------------------------------------------------------------------------------------------------------------------------------------------------------------------------------------------------------------------------------------------------------------------------------------------------------------------------------------------------------------------------------------------------------|
| <b>22</b> | <p>Дані власника картки записаного профілю:</p> <ul style="list-style-type: none"> <li>• Прізвище водія</li> <li>• Ім'я водія</li> <li>• Ідентифікатор картки</li> </ul> <p><b>Примітка:</b> Відсутні дані про власника картки значать: у отвору для карток 1 відсутня картка водія.</p> <ul style="list-style-type: none"> <li>• Початок запису профілю разом з датою та часом</li> <li>• Кінець запису профілю разом з датою та часом</li> </ul> <p>Нові профілі створюються:</p> <ul style="list-style-type: none"> <li>• через вставлення / вилучення картки тахографа з отвору 1,</li> <li>• через зміну дня,</li> <li>• через виправлення часу UTC,</li> <li>• внаслідок збою електроживлення.</li> </ul> |
|-----------|-----------------------------------------------------------------------------------------------------------------------------------------------------------------------------------------------------------------------------------------------------------------------------------------------------------------------------------------------------------------------------------------------------------------------------------------------------------------------------------------------------------------------------------------------------------------------------------------------------------------------------------------------------------------------------------------------------------------|

|           |                                                                                                                                                                                                                                                                                                                                                                                                                                          |
|-----------|------------------------------------------------------------------------------------------------------------------------------------------------------------------------------------------------------------------------------------------------------------------------------------------------------------------------------------------------------------------------------------------------------------------------------------------|
| <b>23</b> | <p>Запис профілів швидкості:</p> <ul style="list-style-type: none"> <li>Список певних діапазонів швидкості та період часу у цьому діапазоні</li> <li>Діапазон: <math>0 \leq v &lt; 1</math> = транспортний засіб не рухається</li> </ul> <p>Профіль швидкості розподілений на 16 зон. Окремі діапазони можна настроїти індивідуально під час інсталяції.</p>                                                                             |
| <b>24</b> | <p>Запис профілей частоти обертів:</p> <ul style="list-style-type: none"> <li>Список певних діапазонів частоти обертів двигуна та період часу у цьому діапазоні</li> <li>Діапазон: <math>0 \leq n &lt; 1</math> = Двигун вимкнуний</li> <li>Діапазон: <math>3281 \leq n &lt; x</math> = нескінченно</li> </ul> <p>Профіль частоти обертів розподілений на 16 зон. Окремі діапазони можна настроїти індивідуально під час інсталяції.</p> |
| <b>25</b> | <p>Спеціальні дані виробника:</p> <ul style="list-style-type: none"> <li>Номер версії модуля оновлення програмного забезпечення</li> </ul>                                                                                                                                                                                                                                                                                               |

|           |                                                                                                                                                                                                                                                                                                                                                                                                                                                                                                    |
|-----------|----------------------------------------------------------------------------------------------------------------------------------------------------------------------------------------------------------------------------------------------------------------------------------------------------------------------------------------------------------------------------------------------------------------------------------------------------------------------------------------------------|
| <b>26</b> | <p>Конфігурація «незалежного сигналу на переміщення»</p> <ul style="list-style-type: none"> <li><b>САН:</b> Шина даних транспортного засобу 1 або 2</li> <li><b>Source:</b> Джерело сигналу; швидкість = ABS / колесо = частота обертів колеса / одометр (GPS) = пристрій GPS</li> <li><b>Gain:</b> Коефіцієнт перерахунку для порівнювання одиниці вимірювання між «незалежним джерелом сигналу» та сигналом датчика.</li> <li><b>Factor:</b> Фактор для адаптації до сигналу датчика.</li> </ul> |
| <b>27</b> | <p>Дані щодо встановленого датчика:</p> <ul style="list-style-type: none"> <li><b>OK:</b> Підключений датчик (KITAS2+) відповідає правовому положенню 61a (CR(EU) № 1266/2009).</li> <li><b>?:</b> Датчик перевіряється вручну авторизованою майстернею.</li> </ul>                                                                                                                                                                                                                                |

|           |                                                                                                                                                                                                                                                                                         |
|-----------|-----------------------------------------------------------------------------------------------------------------------------------------------------------------------------------------------------------------------------------------------------------------------------------------|
| <b>28</b> | <p><b>Починаючи з версії 2.2:</b><br/>Номери пломби на корпусі DTCSO 1381.</p>                                                                                                                                                                                                          |
| <b>29</b> | <p>Запис режимів:</p> <ul style="list-style-type: none"> <li>Умовні позначення символів</li> <li>Графік режимів останніх 7 календарних днів складається від обраного дня.</li> </ul>                                                                                                    |
| <b>30</b> | <p>Запис швидкостей обраного дня.</p>                                                                                                                                                                                                                                                   |
| <b>31</b> | <p>Запис додаткових робочих груп, наприклад, використання сигнальної фари синього кольору, сирени тощо:</p> <ul style="list-style-type: none"> <li>Умовні позначення символів</li> <li>Графік статусу вводів D1/D2 останніх 7 календарних днів складається від обраного дня.</li> </ul> |
| <b>32</b> | <p><b>Увага:</b><br/><b>Неприпустимий роздрук!</b><br/>Згідно з постановою (наприклад, обов'язок зберігання) роздрук за місцевим часом не дійсний!</p>                                                                                                                                  |



|           |                                                                                                                                                                                                           |
|-----------|-----------------------------------------------------------------------------------------------------------------------------------------------------------------------------------------------------------|
| <b>33</b> | Період часу роздруку за місцевим часом: <ul style="list-style-type: none"><li>• ☉+ = Початок запису</li><li>• +☉ = Кінець запису</li><li>• UTC +01h00 = Різниця між часом UTC та місцевим часом</li></ul> |
| <b>34</b> | Дата та час роздруку за місцевим часом (LOC).                                                                                                                                                             |
| <b>35</b> | Тип роздруку наприклад, «24h☉» за місцевим часом «☉».                                                                                                                                                     |

Service only!

## ■ Призначення запису даних у разі подій та збоїв

При кожній встановленій події або при кожному встановленому збої контрольний пристрій DTCSO 1381 реєструє та зберігає дані відповідно до заданих правил.

|   |    |                                                  |
|---|----|--------------------------------------------------|
| 1 | →→ | 4 15.10.2015 11:10<br>( 45) 00h30                |
| 2 | !  | !F /12345678901234 5 6<br>!B /22335578901234 1 2 |

- (1) Призначення запису даних  
(2) Кількість схожих подій цього дня

Призначення запису даних (1) означає, чому була записана подія або збій. Події однакового типу, які відбуваються протягом поточного дня, з'являються на поз. (2).

### ▶ Кодування призначення запису даних

Наступний огляд демонструє події та збої, які розташовані за типом помилки (причини) та призначенням запису даних:

| Події                |                                      |             |
|----------------------|--------------------------------------|-------------|
| Піктограма / причина |                                      | Призначення |
| !F                   | Конфлікт карток <sup>2)</sup>        | 0           |
| !B                   | Рух без дійсної картки <sup>2)</sup> | 1 / 2 / 7   |
| !B                   | Вставлення картки під час руху       | 3           |
| !B                   | Картка не закрита                    | 0           |
| →→                   | Перевищення швидкості <sup>2)</sup>  | 4 / 5 / 6   |
| !F                   | Збій електроживлення                 | 1 / 2 / 7   |
| !L                   | Збій датчика                         | 1 / 2 / 7   |
| !L                   | Конфлікт переміщення                 | 1 / 2       |
| !B                   | Порушення безпеки                    | 0           |
| !B                   | Накладка часу <sup>1)</sup>          | —           |
| !B                   | Картка недійсна <sup>3)</sup>        | —           |

| Збої                 |                                                          |             |
|----------------------|----------------------------------------------------------|-------------|
| Піктограма / причина |                                                          | Призначення |
| ×B                   | Збій картки                                              | 0           |
| ×B                   | Збій пристрою                                            | 0 / 6       |
| ×F                   | Збій принтера                                            | 0 / 6       |
| ×B                   | Збій індикації                                           | 0 / 6       |
| ×F                   | Збої при завантаженні                                    | 0 / 6       |
| ×L                   | Збій датчика                                             | 0 / 6       |
| ×L                   | Незалежний сигнал на переміщення відсутній <sup>4)</sup> | 0 / 6       |

1) Ця подія зберігається тільки на картці водія.

2) Ця подія / збій зберігається тільки у контрольному пристрої DTCSO 1381.

3) Ця подія не зберігається на контрольному пристрої DTCSO 1381.

4) Тільки версія 2.1



**Огляд призначення запису даних**

- 0 = Одна з 10 найранніших подій або збоїв.
- 1 = Найтриваліша подія одного з 10 останніх днів, в якому відбулась подія.
- 2 = Одна з 5 найтриваліших подій за останні 365 днів.
- 3 = Найтриваліша подія одного з 10 останніх днів, в якому відбулась подія.
- 4 = Найсуттєвіша подія одного з 10 останніх днів, в якому відбулась подія.
- 5 = Одна з 5 найсуттєвіших подій за останні 365 днів.
- 6 = Перша подія або перший збій після останньої калібровки.
- 7 = Активна подія або тривалий збій.

**Кількість схожих подій**

- 0 = Збереження «Кількості схожих подій» непотрібне для цієї події.
- 1 = Цього дня відбулась подія цього типу.
- 2 = Цього дня відбулось дві події цього типу та тільки одна була збережена.
- n = Цього дня відбулись «n» подій цього типу та тільки одна була збережена.

## ► Кодування для більш детального опису

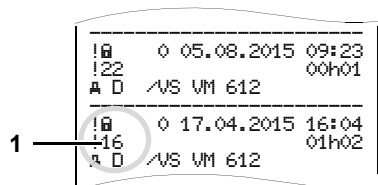

Події, які стосуються порушення безпеки «!E», розшифровуються за допомогою додаткового кодування (1).

### Спроби, що порушують безпеку контрольного пристрою DTCO 1381

- 10 = Подальші дані відсутні
- 11 = Невдала авторизація датчика
- 12 = Помилка авторизації картки водія
- 13 = Неправомірне змінення датчика
- 14 = Помилка цілісності; не гарантована достовірність даних на картці водія.

- 15 = Помилка цілісності; не гарантована достовірність збережених даних користувача.
- 16 = Внутрішня помилка передачі даних
- 17 = Неправомочне відкриття корпусу (версія 2.1)
- 18 = Втручання у апаратне забезпечення

### Спроби, що порушують безпеку імпульсного датчика

- 20 = Подальші дані відсутні
- 21 = Невдала авторизація
- 22 = Помилка цілісності; не гарантована достовірність збережених даних.
- 23 = Внутрішня помилка передачі даних
- 24 = Неправомірне відкриття корпусу
- 25 = Втручання у апаратне забезпечення



## ■ Список ключових слів

|                                      |     |                                       |           |
|--------------------------------------|-----|---------------------------------------|-----------|
| <b>A</b>                             |     | <b>З</b>                              |           |
| ADR-версію .....                     | 14  | Завантаження даних .....              | 27        |
| Відхилення функцій .....             | 16  | Ключ завантаження .....               | 27        |
| Маркування .....                     | 14  | Передача даних .....                  | 27        |
| <b>B</b>                             |     | Програмне забезпечення .....          | 27, 39    |
| Варіанти індикації .....             | 18  | Завантаження даних картки водія ..... | 39        |
| VDO GeoLoc * .....                   | 18  | Ключ завантаження .....               | 39        |
| Вказівки після увімкнення /          |     | Передача даних .....                  | 39        |
| вимкнення запалювання .....          | 18  | Підключення до інтерфейсу             |           |
| Знижена напруга / перенапруга .....  | 21  | завантаження .....                    | 39        |
| Індикація даних, коли                |     | Загальні вказівки .....               | 7         |
| транспортний засіб не                |     | Використання пристрою                 |           |
| рухається .....                      | 19  | DTCO 1381 .....                       | 9         |
| Індикація повідомлень .....          | 20  | Загроза вибуху .....                  | 9         |
| Поза межами .....                    | 20  | Загроза нещасного випадку .....       | 9         |
| Пором або потяг .....                | 20  | Загроза отримання травм .....         | 9         |
| Режим очікування .....               | 18  | Засоби зображення .....               | 8         |
| Стан при виробництві .....           | 20  | Правові положення .....               | 10        |
| Стандартні індикації під час руху .. | 19  | Загроза вибуху .....                  | 9, 27, 39 |
| Введення .....                       | 63  | Загроза нещасного випадку .....       | 70        |
| Ввести кінець країни .....           | 63  | Загроза отримання травм .....         | 46        |
| Ввести початок країни .....          | 63  | Заміна водія / транспортного          |           |
| Ввести початок перевезення           |     | засобу .....                          | 42        |
| поромом / потягом .....              | 64  | Документи, що необхідно мати          |           |
| Ввести початок / кінець .....        | 64  | при собі .....                        | 43        |
| Встановити місцевий час .....        | 65  | Змішана робота .....                  | 42        |
| Здійснити поправку часу UTC .....    | 65  |                                       |           |
| Введення державних номерних          |     |                                       |           |
| знаків транспортного засобу .....    | 26  |                                       |           |
| Визначення .....                     | 8   |                                       |           |
| Водій 1 .....                        | 8   |                                       |           |
| Водій 2 .....                        | 8   |                                       |           |
| Відмінити реєстрацію                 |     |                                       |           |
| підприємства .....                   | 28  |                                       |           |
| Відобразити дані підприємства .....  | 67  |                                       |           |
| Вказівки .....                       | 77  |                                       |           |
| Вставити рулон паперу .....          | 46  |                                       |           |
| Встановити мову .....                | 51  |                                       |           |
| Встановити режими .....              | 37  |                                       |           |
| Автоматична настройка .....          | 37  |                                       |           |
| Запис режимів вручну .....           | 38  |                                       |           |
| Ручна настройка .....                | 37  |                                       |           |
| <b>D</b>                             |     | <b>З</b>                              |           |
| Друк даних .....                     | 47  | Завантаження даних .....              | 27        |
| Особливості під час друку .....      | 48  | Ключ завантаження .....               | 27        |
| Розпочати друк .....                 | 47  | Передача даних .....                  | 27        |
| Скасувати друк .....                 | 47  | Програмне забезпечення .....          | 27, 39    |
| Друк даних за добу з картки          |     | Завантаження даних картки водія ..... | 39        |
| водія .....                          | 60  | Ключ завантаження .....               | 39        |
| Друк подій з картки водія .....      | 60  | Передача даних .....                  | 39        |
|                                      |     | Підключення до інтерфейсу             |           |
|                                      |     | завантаження .....                    | 39        |
|                                      |     | Загальні вказівки .....               | 7         |
|                                      |     | Використання пристрою                 |           |
|                                      |     | DTCO 1381 .....                       | 9         |
|                                      |     | Загроза вибуху .....                  | 9         |
|                                      |     | Загроза нещасного випадку .....       | 9         |
|                                      |     | Загроза отримання травм .....         | 9         |
|                                      |     | Засоби зображення .....               | 8         |
|                                      |     | Правові положення .....               | 10        |
|                                      |     | Загроза вибуху .....                  | 9, 27, 39 |
|                                      |     | Загроза нещасного випадку .....       | 70        |
|                                      |     | Загроза отримання травм .....         | 46        |
|                                      |     | Заміна водія / транспортного          |           |
|                                      |     | засобу .....                          | 42        |
|                                      |     | Документи, що необхідно мати          |           |
|                                      |     | при собі .....                        | 43        |
|                                      |     | Змішана робота .....                  | 42        |
| <b>E</b>                             |     |                                       |           |
| EC Declaration of Conformity .....   | 123 |                                       |           |

|                                     |    |
|-------------------------------------|----|
| Зареєструвати підприємство .....    | 25 |
| Збій електроживлення .....          | 21 |
| Збоїв .....                         | 74 |
| Знижена напруга / перенапруга ..... | 21 |

**I**

|                                              |    |
|----------------------------------------------|----|
| Індикатор .....                              | 71 |
| Інтерфейс завантаження .....                 | 15 |
| Підключення до інтерфейсу завантаження ..... | 27 |

**K**

|                                                               |        |
|---------------------------------------------------------------|--------|
| Картка водія .....                                            | 83     |
| Вставити картку водія .....                                   | 30, 40 |
| Дані на картці водія .....                                    | 85     |
| Картка підприємства .....                                     | 83     |
| Введення державних номерних знаків транспортного засобу ..... | 26     |

|                                                   |    |
|---------------------------------------------------|----|
| Вилучити картку підприємства .....                | 28 |
| Вставити картку підприємства .....                | 25 |
| Дані на картці підприємства .....                 | 85 |
| Функції картки підприємства .....                 | 24 |
| Функції меню у режимі роботи «Підприємство» ..... | 24 |

**A**

|                                   |    |
|-----------------------------------|----|
| Картки тахографа .....            | 83 |
| Автоматичне повернення .....      | 83 |
| Блокування карток тахографу ..... | 83 |
| Картка водія .....                | 83 |

|                                      |    |
|--------------------------------------|----|
| Картка майстерні .....               | 83 |
| Картка підприємства .....            | 83 |
| Контрольна картка .....              | 83 |
| Права доступу карток тахографа ..... | 84 |

|                                |    |
|--------------------------------|----|
| Карток тахографа               |    |
| Обробка карток тахографа ..... | 12 |
| Чищення картки тахографа ..... | 12 |

|                                                   |    |
|---------------------------------------------------|----|
| Керування меню після вилучення картки водія ..... | 41 |
| Кінець паперу .....                               | 48 |
| Коди країн .....                                  | 93 |
| Коди регіонів .....                               | 94 |
| Комбінації піктограм .....                        | 91 |
| Кроки експлуатації (перші)                        |    |
| Для водія .....                                   | 17 |
| Для підприємця .....                              | 17 |

**O**

|                                                |    |
|------------------------------------------------|----|
| Орган керування клавішної панелі Водій 1 ..... | 15 |
| Органи управління .....                        | 14 |
| Відривний кант .....                           | 15 |
| Дисплей .....                                  | 15 |
| Інтерфейс завантаження .....                   | 15 |
| Клавішна панель Водій 1 .....                  | 15 |
| Клавішна панель Водій 2 .....                  | 15 |
| Кнопка розблокування .....                     | 15 |
| Кнопки меню .....                              | 16 |

|                          |    |
|--------------------------|----|
| Отвір для картки 1 ..... | 15 |
| Отвір для картки 2 ..... | 15 |

**P**

|                                 |    |
|---------------------------------|----|
| Піктограми .....                | 90 |
| Повідомлення .....              | 69 |
| З'являється повідомлення .....  | 70 |
| Підтвердження повідомлень ..... | 71 |
| Подій .....                     | 72 |

|                                        |    |
|----------------------------------------|----|
| Попередження щодо часу керування ..... | 76 |
|----------------------------------------|----|

|                                  |    |
|----------------------------------|----|
| Правові положення .....          | 10 |
| Обов'язки водія .....            | 10 |
| Обов'язки підприємця .....       | 11 |
| Обробка карток тахографа .....   | 12 |
| Обходження з роздруківками ..... | 11 |

|                                 |     |
|---------------------------------|-----|
| Приклади роздруківок .....      | 95  |
| v-Графік .....                  | 100 |
| Графік статусу D1/D2 .....      | 100 |
| Перевищення швидкості .....     | 99  |
| Події / збої картки водія ..... | 96  |

|                                         |     |
|-----------------------------------------|-----|
| Події / збої транспортного засобу ..... | 98  |
| Пояснення .....                         | 102 |
| Профілі швидкості .....                 | 101 |
| Режими даних транспортного засобу ..... | 97  |
| Режими картки водія .....               | 95  |
| Режими роботи водія .....               | 100 |

|                                 |     |
|---------------------------------|-----|
| Роздрук за місцевим часом ..... | 101 |
| Технічні дані .....             | 99  |
| Частоти обертання .....         | 101 |
| Приладдя .....                  | 117 |

**Р**

|                                                       |     |
|-------------------------------------------------------|-----|
| Режими роботи .....                                   | 82  |
| Режим роботи «Підприємство» .....                     | 23  |
| Режим роботи «Робота» .....                           | 29  |
| Роздрук за місцевим часом .....                       | 41  |
| Роздрук за місцевим часом .....                       | 101 |
| Роздрукувати v-Графік .....                           | 62  |
| Роздрукувати дані за добу<br>з пам'яті .....          | 61  |
| Роздрукувати дані щодо<br>перевищення швидкості ..... | 61  |
| Роздрукувати події з пам'яті .....                    | 61  |
| Роздрукувати профілі швидкостей .....                 | 62  |
| Роздрукувати профілі швидкості<br>обертання .....     | 62  |
| Роздрукувати режими .....                             | 60  |
| Роздрукувати статус D1/D2 .....                       | 62  |
| Роздрукувати технічні дані .....                      | 61  |
| Ручне введення .....                                  | 30  |
| Введення країни .....                                 | 33  |
| Доповнення режиму<br>«Відпочинок» .....               | 34  |
| Можливості поправки .....                             | 32  |

|                                                |    |
|------------------------------------------------|----|
| Попередньо встановити режими<br>на зміну ..... | 36 |
| Принциповий порядок дій .....                  | 31 |
| Продовжити робочу зміну .....                  | 35 |
| Режими не доповнені .....                      | 31 |
| Скасування процесу введення .....              | 33 |

**С**

|                            |    |
|----------------------------|----|
| Стандартна індикація ..... | 19 |
| Структура меню .....       | 57 |

**Т**

|                                                  |    |
|--------------------------------------------------|----|
| Технічне обслуговування та<br>догляд .....       | 87 |
| Обов'язкова перевірка<br>тахографів .....        | 87 |
| Ремонт / заміна .....                            | 87 |
| Чищення контрольного пристрою<br>DTCO 1381 ..... | 87 |
| Технічні дані .....                              | 88 |
| DTCO 1381 .....                                  | 88 |
| Рулон паперу .....                               | 88 |

**У**

|                                |    |
|--------------------------------|----|
| Усування зам'яття паперу ..... | 48 |
| Утилізація .....               | 87 |

**Ф**

|                                  |    |
|----------------------------------|----|
| Фірмова табличка .....           | 16 |
| Функції меню .....               | 49 |
| Введення водій 1 / водій 2 ..... | 63 |

|                                               |    |
|-----------------------------------------------|----|
| Введення Трансп.засіб .....                   | 64 |
| Викликати функції меню .....                  | 50 |
| Вихід з головного меню .....                  | 59 |
| Встановити мову .....                         | 51 |
| Доступ до даних заблоковано .....             | 59 |
| Доступ до меню заблоковано .....              | 59 |
| Друк водій 1 / водій 2 .....                  | 60 |
| Друк даних Трансп.засіб .....                 | 61 |
| Навігація у функціях меню .....               | 58 |
| Показати водій 1 / водій 2 .....              | 66 |
| Показати Трансп.засіб .....                   | 67 |
| Показати час картки водія .....               | 51 |
| Якщо транспортний засіб не<br>рухається ..... | 50 |

**Ч**

|                             |    |
|-----------------------------|----|
| Час UTC .....               | 86 |
| Переведення у час UTC ..... | 86 |

**V**

|                                        |        |
|----------------------------------------|--------|
| VDO Counter * .....                    | 52     |
| Дані/добу .....                        | 55     |
| Дані/тиждень .....                     | 55     |
| Індикація під час руху .....           | 53     |
| Індикація статусу .....                | 56     |
| Індикація у режимі «Перерва» .....     | 54     |
| Індикація у режимі «Робочий час» ..... | 55     |
| Структура індикації VDO Counter .....  | 52     |
| VDO GeoLoc * .....                     | 18, 85 |

## ■ Автоматична настройка режимів після увімкнення/вимкнення запалювання

| Автоматично встановлені режими ... |                      |         |
|------------------------------------|----------------------|---------|
| ... після увімкнення запалювання   |                      |         |
| <input type="checkbox"/>           | ⌂ Пауза / відпочинок | Водій 1 |
| <input type="checkbox"/>           | ⌘ Інший робочий час  |         |
| <input type="checkbox"/>           | ☑ Час готовності     |         |
| <input type="checkbox"/>           | – Змін немає         |         |
| <hr/>                              |                      |         |
| <input type="checkbox"/>           | ⌂ Пауза / відпочинок | Водій 2 |
| <input type="checkbox"/>           | ⌘ Інший робочий час  |         |
| <input type="checkbox"/>           | ☑ Час готовності     |         |
| <input type="checkbox"/>           | – Змін немає         |         |

| ... після вимкнення запалювання |                      |         |
|---------------------------------|----------------------|---------|
| <input type="checkbox"/>        | ⌂ Пауза / відпочинок | Водій 1 |
| <input type="checkbox"/>        | ⌘ Інший робочий час  |         |
| <input type="checkbox"/>        | ☑ Час готовності     |         |
| <input type="checkbox"/>        | – Змін немає         |         |
| <hr/>                           |                      |         |
| <input type="checkbox"/>        | ⌂ Пауза / відпочинок | Водій 2 |
| <input type="checkbox"/>        | ⌘ Інший робочий час  |         |
| <input type="checkbox"/>        | ☑ Час готовності     |         |
| <input type="checkbox"/>        | – Змін немає         |         |

 Під час «Введення вручну» (доповнення режимів на картці водія) ця опція недоступна! Зміна режиму не відбувається після увімкнення/вимкнення запалювання!

індикації (а). Режим блимає приблизно протягом 5 секунд, потім знов з'являється попередня індикація.

➔ *Подробиці щодо стандартної настройки див. «Встановити режими» на стор. 37 і далі.*

### Вказівка!

Виробник транспортного засобу може запрограмувати вже встановлені настройки режимів після увімкнення/вимкнення запалювання!

Позначте у таблиці встановлені функції символом «✓».

### Дані контрольного пристрою DTCS 1381

Тип:

№:

Рік:

Дата настройки \_\_\_\_\_

Підпис: \_\_\_\_\_

**A** Автоматична настройка після увімкнення / вимкнення запалювання відображається у стандартній

## ■ Приладдя

### ► DLKPro Download Key



За допомогою DLKPro Download Key ви можете відповідно до закону завантажити та додати до архіву дані з тахографа DTCO 1381 та картки водія.

Номер замовлення: **A2C59515252** з активацією пристрою для зчитування карток.

### ► DLKPro TIS-Compact



За допомогою DLKPro TIS-Compact ви можете відповідно до закону завантажити, додати до архіву та візуалізувати дані з тахографа DTCO 1381 та картки водія.

Номери замовлення:

- Європа – **A2C59515262** з активацією пристрою для зчитування карток

- Франція – **A2C59516565** з активацією пристрою для зчитування карток.

### ► DTCO® SmartLink



DTCO SmartLink служить у якості безпроводового з'єднання тахографа DTCO 1381 з пристроєм, що має Bluetooth (наприклад, смартфон)

Номери замовлення:

- SmartLink для Android:  
**1981-1000000101**
- SmartLink Pro для iOS та Android:  
**1981-2000000101**

### ► DTCO® GeoLoc



DTCO GeoLoc служить для запису даних місцеперебування транспортного

засобу на тахограф DTCO 1381.  
Номер замовлення: **A2C59517076**

### ► DLD® Short Range II та DLD® Wide Range



За допомогою DLD Short Range II та DLD Wide Range ви можете передати дані завантаження через з'єднання WLAN або GPRS на свою систему керування автомобільним парком або програмне забезпечення для аналізу.

Номери замовлення:

- DLD Short Range – **A2C59516619**
- DLD Wide Range – **A2C59512117**

## ▶ Чистильні картки та серветки



За допомогою чистильних карток можна чистити отвори для карток пристрою DTCO 1381. Чистильні серветки служать для чищення карток водія та/або підприємства.

Номери замовлення:

- Чистильні картки –
- **A2C59513382** (12 карток)
- Чистильні серветки –
- **A2C59511849** (12 серветок)
- Чистильні серветки (набір) –  
**A2C59511838** (6 карток / 6 серветок)

## ▶ DTCO® оновити карти



За допомогою оновленням карт ви можете активувати опціональні функції пристрою DTCO 1381 просто вставивши картку – без відвідування майстерні. Сюди відносяться наприклад:

- Запис даних про місцеперебування транспортного засобу за допомогою DTCO GeoLoc.  
Номер замовлення: **A2C59516606**
- Дистанційне завантаження через передній інтерфейс.  
Номери замовлення:
  - **A2C59512046** (одна активація)
  - **A2C59512047** (п'ять активацій)
- Розрахунок часу керування та відпочинку за допомогою лічильника VDO.

Номери замовлення:

- **A2C59516603** (одна активація)
- **A2C59516604** (десять активацій)

- Дистанційне введення в тахограф DTCO 1381, наприклад, додання вручну, повернення картки, утому числі введення країни.

Номер замовлення: **A2C59507079**

■ Нотатки

Service only!

Service only!



Service only!

A

Service only!



Interior

## EG-Konformitätserklärung nach Richtlinie Nr. 94/9/EG (ATEX) EC Declaration of Conformity under the terms of Directive No. 94/9/EC (ATEX)

Nr.: HOM\_001

Wir erklären hiermit als Hersteller, dass die nachstehend beschriebene Einrichtung die Anforderungen der Richtlinie Nr. 1994/9/EG vom 23. März 1994 für Geräte und Schutzsysteme zur bestimmungsgemäßen Verwendung in explosionsgefährdeten Bereichen erfüllt.  
We as manufacturer hereby declare that the following described equipment complies with the fundamental requirements of the Directive No. 94/9/EC of 23 March 1994 concerning equipment and protective systems intended for use in potentially explosive atmospheres.

**Hersteller**  
Manufacturer

Continental Automotive GmbH  
Heinrich-Hertz-Str. 45, 78052 Villingen-Schwenningen

**Gerät**  
Equipment

Digitaler Tachograph Typ DTCO 1381.x  
Digital tachograph type DTCO 1381.x

**EG-Baumusterprüfbescheinigung**

TÜV 03 ATEX 2324 X

*EC type examination certificate*

**Benannte Stelle**  
Notified body

TÜV NORD CERT GmbH, Geschäftsstelle Hannover, Am TÜV 1,  
30519 Hannover, CE 0044

**Gerätekenzeichnung**  
Marking of the equipment

 II(2)G Ex nA [ib] IIC T6

**Verwendete harmonisierte Normen**  
Used harmonized standards

EN 60079-0: 2006  
EN 60079-11: 2007  
EN 60079-15: 2005

**Andere angewandte Richtlinien**

VO (EWG) Nr. 3821/85, ECE R10, RL 72/245/EWG

*Other used directives*

VS-Villingen, den / the 2012-02-08  
Continental Automotive GmbH

Winfried Rogenz  
Head of Homologation

Name / Name  
Funktion / function

  
Unterschrift  
signature

Dr. Harald Jordan  
Head TTS Product and Project Quality

Name / Name  
Funktion / function

  
Unterschrift  
signature

Diese Erklärung bescheinigt die Übereinstimmung mit den genannten Richtlinien, ist jedoch keine Beschaffenheits- oder Haltbarkeitsgarantie nach §443 SGB. Die Sicherheitsweise der mitgelieferten Produktdokumentation sind zu beachten.  
This declaration certifies the conformity to the specified directives but does not imply any warranty for properties. The safety documentation accompanying the product shall be considered in detail.

Continental Automotive GmbH  
Heinrich-Hertz-Str. 45  
78052 Villingen-Schwenningen

Telefon +49 (7721) 672-0  
Telefax +49 (7721) 672-100  
www.continental-automotive.com

Sitz der Gesellschaft: Hannover  
Herrn Dr. Harald Jordan  
HOB 59424  
USt-Id. Nr. DEB14950663

Geschäftsführer:  
Harald Jordan  
Harald Sturmann

**Continental Automotive GmbH**

P.O. Box 1640

78006 Villingen-Schwenningen

GERMANY

[www.fleet.vdo.com](http://www.fleet.vdo.com)

A2C97404900

40783698 OPM 000 AA

**BA00.1381.22 100 130**

**Мова: Українська**

Printed in Germany | © 04.2015 | Continental Automotive GmbH



**VDO**