



www.fleet.vdo.com

Chronotachygraphe numérique – DTCO[®] 3.0 – 3.0a

Instructions de service entreprise & conducteur (F)

VDO

A nos utilisateurs,

Le chronotachygraphe numérique **DTCO 1381** avec ses composants de système est un appareil de contrôle CE répondant aux spécifications techniques conformément au Règlement CE (CEE) 3821/85 annexe I B, dans la version actuellement en vigueur.

Les données traitées aident ...

- le conducteur à respecter les dispositions sociales dans la circulation routière
- et donnent à l'entreprise (à l'aide d'un logiciel spécial) des informations utiles sur l'engagement du conducteur et l'utilisation du véhicule.



Ces instructions de service destinées au **gestionnaire de flotte** et au **conducteur** décrivent l'utilisation correcte du DTCO 1381 Version 3.0 – 3.0a en conformité avec le règlement . Lisez ces instructions attentivement et familiarisez-vous avec le DTCO 1381.

Des informations supplémentaires sur le DTCO 1381 ainsi que des adresses de contact se trouvent sur le site Internet :

www.fleet.vdo.com

Nous vous souhaitons bonne route.

Continental Automotive GmbH

© 12.19 by Continental Automotive GmbH

Responsable du contenu :

Continental Automotive GmbH
P.O. Box 1640
78006 Villingen-Schwenningen
GERMANY

Sous réserve de modifications de détails techniques par rapport aux descriptions, données et illustrations de ces instructions de service. Reproduction, traductions et copies sont interdites sans autorisation écrite.

Aperçu des versions de logiciel	6	Remarques à la mise et coupure du contact.....	19	Mode "Opérateur"	4
Remarques générales	1	Affichage(s) standard(s).....	19	Introduire la carte (les cartes)	
Pictogrammes et symboles	8	Affichage des données véhicule à l'arrêt	20	Conducteur	32
Mode d'emploi du DTCO 1381	9	Affichage des messages	20	Saisies manuelles.....	32
Dispositions légales	10	Etat de l'appareil	20	Rectifications possibles	34
Obligations du conducteur	10	Hors champ	20	Saisie du pays pendant la saisie manuelle	35
Obligations de l'entreprise	11	Ferry ou train	21	Interruption de la saisie.....	36
Traitement des textes édités	11	Réactions en cas de sous-tension / surtension	21	Enregistrez l'activité "Temps de repos".....	37
Traitement des cartes tachygraphiques	12	Rupture d'alimentation	21	Continuer le quart	38
Nettoyage de la carte tachygraphique	12	Défaut dans la communication de la carte	22	Continuer le quart et prérégler les activités d'un quart	39
Introduction	2	Interface frontale	23	Régler les activités	40
Affichages et commandes	14	Réglages sur le chronotachygraphe ..	23	Réglage manuel	40
Brève description	15	Télécommande du DTCO 1381	23	Réglage automatique	40
Plaques premières étapes du fonctionnement	17	Saisie de la plaque minéralogique ..	23	Réglage automatique après avoir mis/coupé le contact *.....	40
Pour l'entreprise	17	Mode "Entreprise"	3	Inscription manuelle des activités	41
Pour le conducteur	17	Fonctions de la carte Entreprise	26	Téléchargement des données enregistrés sur la carte Conducteur ..	42
Variantes d'affichage	18	Menus en mode "Entreprise".....	26	Retirer la carte / les cartes conducteur	43
Mode veille	18	Introduire la carte Entreprise	27	Étapes du menu après le retrait de la carte Conducteur	44
VDO GeoLoc *	18	Saisir la plaque minéralogique	28	Changer de conducteur / de véhicule en cours d'opération	45
		Préparer le téléchargement des données	29	Documents à emporter	46
		Retirer la carte Entreprise	30		

Utilisation de l'imprimante 5

Introduire le rouleau de papier 48
Imprimer des données..... 49
 Démarrer l'impression..... 49
 Interrompre l'impression 49
 Particularités de l'impression 50
 Solution au bourrage papier 50

Menu 6

Ouverture du menu 52
 Véhicule à l'arrêt..... 52
 Affichage au début de la conduite ... 53
 Afficher les temps de la carte
 Conducteur 53
 Régler la langue 53
VDO Counter * 55
 Structure de l'affichage du
 VDO Counter 55
 Affichages pendant la conduite..... 56
 Affichage pendant l'activité "Pause" ... 57
 Affichage pendant l'activité "Temps
 de travail" 57
 Affichage journalier 58
 Affichage des valeurs
 hebdomadaires 58
 Affichage de l'état 58

Aperçu de la structure du menu 60
 Naviguer dans le menu 61
 Accès au menu bloqué 62
 Quitter le menu 62

**Menu principal impression
 conducteur 1 / conducteur 2 63**
 Impression journalière 63
 Impression des événements 63
 Imprimer les activités..... 63

**Menu principal impression
 véhicule 64**
 Impression journalière de la
 mémoire de masse 64
 Impression des événements de la
 mémoire de masse 64
 Impression des excès de vitesse ... 64
 Impression des données
 techniques 65
 Imprimer le graphique vitesse 65
 Imprimer l'état D1/D2 * 65
 Impression des profils vitesse * 65
 Impression des profils
 compte-tours * 65

**Menu principal saisie
 conducteur 1 / conducteur 2 66**
 Entrée du pays début 66
 Entrée du pays fin 66
 Activer la télécommande 67

Menu principal saisie véhicule 68
 Hors champ début / fin 68
 Saisie du début ferry / train 68
 Régler l'heure locale 68
 Réglage de l'heure locale de
 l'entreprise..... 69
 Correction d'UTC 69
 Activation de fonctions
 supplémentaires..... 70
**Menu principal affichage
 conducteur 1 / conducteur 2 71**
Menu principal affichage véhicule ... 72

Messages 7

Un message s'affiche 74
 Caractéristiques des messages..... 74
 Validation des messages 75
Aperçu des événements 76
Aperçu des erreurs 78
Alerte de temps de conduite 80
Aperçu des messages d'utilisation... 81

Description du produit	8	Pictogrammes et exemples d'impression	9	Objet de l'enregistrement de données en cas d'évènements ou d'erreurs	116
Modes opératoires du DTCO 1381 ..	88	Aperçu des pictogrammes	96	Code de l'objet de l'enregistrement de données	116
Cartes tachygraphiques	89	Pictogrammes combinés	97	Codes avec leur description précise	118
Carte Conducteur	89	Codes des pays	99		
Carte Entreprise	89	Codes des régions	100		
Carte Contrôleur	89	Exemples d'impression	101		
Carte Atelier	89	Impression journalière de la carte Conducteur	101		
Verrouillage des cartes tachygraphiques	89	Evènements / erreurs de la carte Conducteur	102		
Droits d'accès aux cartes tachygraphiques	90	Impression journalière du véhicule	103		
Données sauvegardées	91	Evènements / erreurs du véhicule	104		
Carte de Conducteur	91	Excès de vitesse	105		
Carte Entreprise	91	Données techniques	105		
Mémoire de masse	91	Activités du conducteur	106		
VDO GeoLoc *	91	Graphique vitesse	106		
Gestion du temps	92	Etat D1/D2 *	106		
Conversion en heure UTC	92	Profils vitesse *	107		
Maintenance et entretien	93	Profils compte-tours *	107		
Nettoyage du DTCO 1381	93	Impression en heure locale	107		
Vérification obligatoire des chronotachygraphes numériques	93	Explications des exemples d'impression	108		
En cas de réparation / d'échange du DTCO 1381	93	Légende des enregistrements	108		
Destruction des composants	93				
Données techniques	94			Annexe	A
DTCO 1381	94			Répertoire des mots clés	119
Rouleau de papier	94			Réglage automatique des activités après mise du contact et coupure du contact	123
				Accessoires	124
				DLKPro Download Key	124
				DLKPro TIS-Compact	124
				DTCO® SmartLink	124
				DTCO® GeoLoc	124
				DLD® Short Range II et DLD® Wide Range II	124
				Cartes et chiffons de nettoyage	125
				VDO Online Shop	125
				Note	126
				EC Declaration of Conformity	127

■ Aperçu des versions de logiciel

Les présentes instructions de service certifiées s'appliquent aux versions de l'appareil DTCO 1381 :

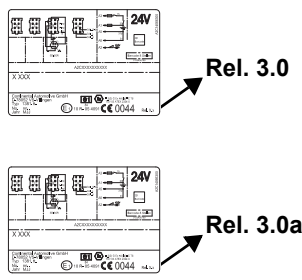
Version de logiciel (indiqué sur la plaque signalétique)	Instructions de service certifiées	Caractéristiques importantes concernant l'utilisation
	<p>BA00.1381.30 100 103</p>	<p>Instructions de service actuelles</p> <ul style="list-style-type: none"> • Nouveau processus d'introduction de la carte entreprise ; ➔ voir page 27. • Saisie de la plaque minéralogique et de l'État membre d'immatriculation via l'interface de diagnostic avec une carte entreprise ; ➔ voir page 28. • Nouveau processus d'introduction de la carte conducteur ; ➔ voir page 32. • Nouveau mode opératoire de l'imprimante ; ➔ voir page 47. • Activation de la télécommande ; ➔ voir page 67. • Activation de fonctions supplémentaires via le code licence ; ➔ voir page 70.

Rel. = Release (Version)

☞ Ces instructions de service ne conviennent pas aux versions antérieures de l'appareil.

Remarques générales

Pictogrammes et symboles

Mode d'emploi du DTCO 1381

Dispositions légales

Traitement des cartes tachygraphiques

Service Only

1

■ Pictogrammes et symboles

Ces instructions de service contiennent les signalisations suivantes :



Attention

La signalisation Attention vous rend attentif au risque de blessures ou d'accident.



Prudence

Le texte placé à côté ou en dessous de cette signalisation contient des informations importantes visant à éviter la perte de données, à empêcher que l'appareil soit endommagé et à respecter les exigences légales.



Conseil

Cette signalisation vous donne des conseils ou des informations qui pourraient conduire à des défaillances s'ils n'étaient pas suivis.



Le livre représenté indique un renvoi à une autre documentation.

Opérations

1. Ce signe appelle une opération : vous devez faire quelque chose. Ou dans le menu vous êtes guidé pas à pas et vous devez effectuer une saisie.
2. Les autres opérations sont numérotées en continu.

Symboles

- * L'astérisque désigne une fonctionnalité spécifique à certaines versions ou optionnelle
Noter : Respecter les consignes de la variante ADR "☺" et de l'option "Réglage automatique des activités après avoir mis/coupé le contact", puisque quelques fonctions dépendent du contact.

Le **VDO Counter** vous assiste dans votre planification quotidienne et hebdomadaire lorsque vous êtes "en route".

- ➡ Ce symbole indique à quelle page vous trouverez des informations supplémentaires sur ce sujet.

- ↔ Ce symbole annonce une suite à la page suivante.

Représentation du menu

```

    ↘ conducteur 1
    1 → # PAYS départ
    
```

Les lignes et les symboles clignotants à l'affichage du menu sont représentés en *italique (1)* dans ces instructions de service.

Définitions

Conducteur 1 = personne conduisant le véhicule actuellement ou celle qui va le conduire.

Conducteur 2 = personne qui ne conduit pas le véhicule.

■ Mode d'emploi du DTCO 1381



Risque d'accident

Pendant la conduite, les messages suivants peuvent s'afficher. Il est possible que la carte Conducteur soit éjectée automatiquement.

Ne vous laissez pas distraire par ces messages, au contraire portez toujours toute votre attention sur la circulation routière.



Risque de blessures

Vous et d'autres personnes pourriez vous blesser si le lecteur de cartes reste ouvert.

Ouvrez le lecteur de cartes uniquement pour y introduire une carte tachygraphique.



Risque de blessures

Selon le volume d'impressions effectuées, la tête thermique de l'imprimante peut être très chaude !

Attendez que la tête d'impression soit refroidie avant d'introduire un nouveau rouleau de papier.



Risque d'explosion

La variante ADR * du DTCO 1381 est conçue pour l'exploitation dans des zones où il y a un risque d'explosions.

Respecter les instructions concernant le transport et la manipulation de produits dangereux dans les zones où il y a un risque d'explosions.



Pour éviter d'endommager le DTCO 1381, observez les remarques suivantes!

- L'appareil DTCO 1381 est monté et scellé par des personnes agréées.
- **N'effectuez aucune intervention sur l'appareil et les câbles d'alimentation.**
- N'introduisez pas d'autres cartes dans la fente prévue pour les cartes, par exemple des cartes de crédit, des cartes à impression en relief ou des cartes en métal, etc. Vous endommageriez le lecteur de cartes de l'appareil DTCO 1381.

- Utilisez uniquement les rouleaux de papier homologués et recommandés par le fabricant (papier pour imprimante VDO original). Respectez le signe d'autorisation. ➔ *Détails voir "Rouleau de papier" page 94.*
- N'appuyez pas sur les touches et les boutons avec des objets coupants ou pointus, avec un stylo à bille par exemple.
- Nettoyez l'appareil avec un chiffon légèrement humide ou un chiffon de nettoyage à microfibres. (Disponible auprès du centre de distribution et service compétent.) ➔ *Voir "Maintenance et entretien" page 93.*



Les différents scellements du DTCO 1381 ne doivent pas être endommagés. Dans le cas contraire, le DTCO 1381 ne sera plus conforme à la réglementation et l'intégrité des données pourrait être mise en cause.

■ Dispositions légales



Toute personne qui modifie le chronotachygraphe numérique ou l'arrivée des signaux agissant sur l'enregistrement et la mise en mémoire, en particulier qui effectue une manœuvre frauduleuse ayant pour objet de tromper, peut enfreindre les dispositions pénales ou réglementaires légales.

Il est interdit de falsifier, supprimer ou anéantir les enregistrements du chronotachygraphe numérique ainsi que les cartes tachygraphiques et les documents imprimés.

Fondement légal

L'utilisation de chronotachygraphes numériques est actuellement définie par les réglementations en vigueur le CE 3821/85 et le CE N° 561/2006, ainsi que par les dispositions légales nationales applicables. L'utilisation attribue au conducteur et au détenteur du véhicule (entreprise) toute une série d'obligations et de responsabilités.

L'énumération suivante ne prétend être ni intégrale ni valable juridiquement.

► Obligations du conducteur

- Le conducteur doit veiller à une utilisation réglementaire de la carte Conducteur et du chronotachygraphe numérique.
- Réaction en cas de dysfonctionnements du chronotachygraphe numérique :
 - Le conducteur doit noter sur une feuille distincte ou au verso du rouleau de papier, les données relatives à des activités que le chronotachygraphe numérique n'a pas enregistrées ou imprimées correctement.
 - ➔ Voir *“Inscription manuelle des activités”* page 41.
 - Si le véhicule ne peut pas retourner sur le site de l'entreprise au cours d'une semaine, la réparation du chronotachygraphe numérique doit être effectuée en route par un centre agréé.

- En cas d'utilisation mixte (utilisation de véhicules équipés de chronotachygraphes analogiques et numériques) les documents requis doivent être emportés.
 - ➔ Voir *“Changer de conducteur / de véhicule en cours d'opération”* page 45.
- En cas de perte, de vol, d'endommagement ou de dysfonctionnement de la carte Conducteur, le conducteur doit imprimer les valeurs journalières sur le DTCO 1381 au début ou à la fin de la conduite et ajouter ses données personnelles. Le cas échéant, les temps de disponibilité et les autres temps de travail doivent être complétés ou ajoutés à la main.
 - ➔ Voir *“Inscription manuelle des activités”* page 41.
- En cas d'endommagement ou de dysfonctionnement, la carte Conducteur doit être remise aux autorités compétentes; en cas de perte, la déclaration appropriée doit être faite. La carte de remplacement doit être demandée dans les sept jours calendaires. ⇄⇄

- En l'absence de carte Conducteur, il est permis de poursuivre la conduite pendant une durée de 15 jours calendaires, si nécessaire au retour du véhicule sur le site de l'entreprise.
 - Il devra être communiqué immédiatement aux autorités compétentes les raisons précises justifiant le renouvellement, le remplacement ou l'échange de la carte Conducteur effectué par d'autres autorités de pays membres.
 - Après la date d'expiration de sa carte, le conducteur est tenu de garder sa carte Conducteur avec lui dans le véhicule pour une période d'au moins 28 jours calendaires (Règlement du personnel de conduite).
- **Obligations de l'entreprise**
- A la remise du véhicule, veillez à ce que les données de calibrage, telles que pays d'immatriculation et plaque minéralogique, soient complétées immédiatement par un centre agréé.
 - A l'introduction de la carte Entreprise, vous devrez, le cas échéant, saisir le pays membre et la plaque minéralogique dans le DTCO 1381.
 - ➔ Voir *“Saisir la plaque minéralogique” page 28.*
 - Enregistrez l'entreprise au début de l'utilisation du véhicule dans le DTCO 1381 et clôturez la session de l'entreprise à la fin de l'utilisation de celui-ci.
 - ➔ *Détails voir “Introduire la carte Entreprise” page 27.*
 - Assurez-vous de la présence d'un nombre suffisant de rouleaux de papier autorisés dans le véhicule.
 - Contrôlez le fonctionnement correct du chronotachygraphe numérique. Respectez les intervalles de vérification du chronotachygraphe numérique prescrits par les dispositions légales. (Vérification périodique tous les deux ans au moins)
 - Téléchargez les données de la mémoire de masse du DTCO 1381 et des cartes conducteur et sauvegardez régulièrement les données suivant les dispositions légales.
- Faites effectuer les réparations et les calibrages uniquement par des centres agréés.
 - ➔ *Détails voir “Maintenance et entretien” page 93.*
 - Surveillez l'utilisation correcte du chronotachygraphe numérique par les conducteurs. Vérifiez régulièrement les temps de conduite et de repos et faites remarquer des divergences éventuelles.
- **Traitement des textes édités**
- Veillez à ce que les textes édités soient conservés à l'abri de la lumière et des rayons du soleil, de l'humidité et de la chaleur afin qu'ils ne soient pas endommagés (illisibles).
 - Les textes édités doivent être conservés par le détenteur du véhicule/ l'entreprise pendant un an au moins.

1

■ Traitement des cartes tachygraphiques

La possession d'une carte tachygraphique donne droit à l'utilisation du DTCO 1381. Les domaines d'activités et les droits d'accès sont prescrits par le législateur.
 ➔ Voir "Cartes tachygraphiques" page 89.



La carte Conducteur est personnelle. Elle permet au Conducteur d'être identifié par le DTCO 1381.
La carte Conducteur n'est pas transmissible.



La carte Entreprise est destinée au propriétaire et détenteur de véhicules équipés de chronotachygraphes numériques et elle ne doit pas être transmise à "autrui".
La carte Entreprise ne sert pas à conduire.



Afin d'éviter la perte de données, gardez soigneusement votre carte tachygraphique et observez les remarques des bureaux de délivrance des cartes tachygraphiques.

- La carte tachygraphique ne doit être ni recourbée, ni pliée, ni utilisée à d'autres usages.
- Les cartes tachygraphiques endommagées ne doivent pas être utilisées.
- Les surfaces de contact doivent être maintenues propres, sèches, exemptes de graisse et d'huile (la conserver toujours dans l'étui de protection).
- Gardez à l'abri des rayons directs du soleil (ne pas la laisser sur le tableau de bord).
- Ne pas la poser tout près de champs électromagnétiques forts.
- Ne pas l'utiliser au-delà de sa date de validité. Le cas échéant, demander assez tôt le renouvellement de la carte tachygraphique.

► Nettoyage de la carte tachygraphique

Nettoyez les contacts souillés de la carte tachygraphique avec un chiffon légèrement humide ou un chiffon de nettoyage à microfibrés. (Disponible auprès du centre de distribution et service compétent.)



Pour le nettoyage des contacts d'une carte tachygraphique, n'utilisez pas de solvant, tel que le diluant ou l'essence.

Introduction

Affichages et commandes

Premières étapes du fonctionnement

Variantes d'affichage

Service Only

■ Affichages et commandes

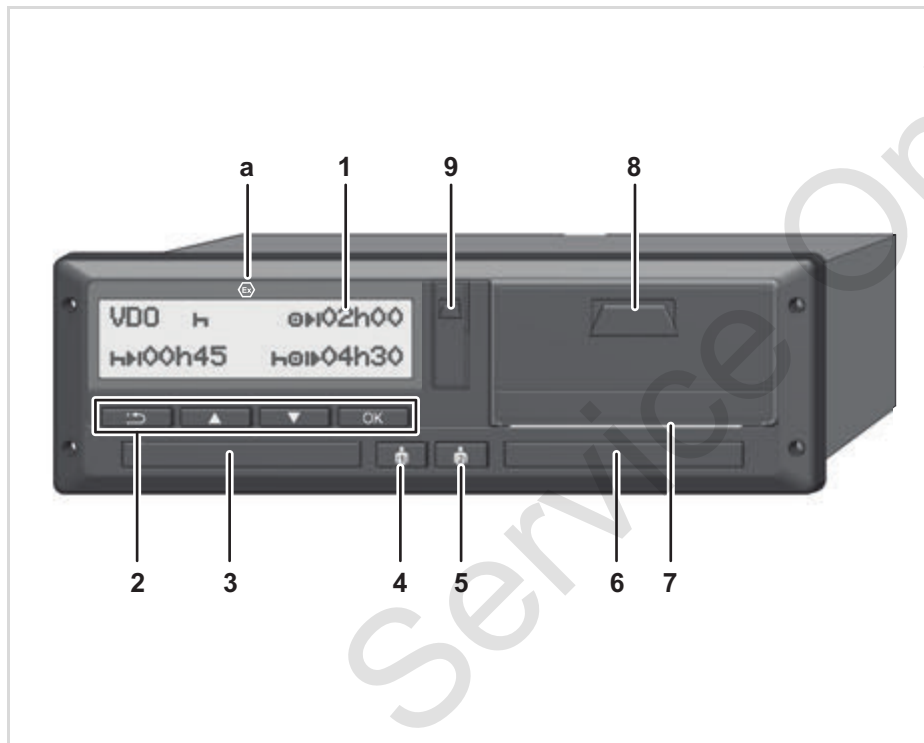

- (1) Affichage
- (2) Touches de menu
- (3) Lecteur de cartes 1
- (4) Touche 2 fonctions Conducteur 1
- (5) Touche 2 fonctions Conducteur 2
- (6) Lecteur de cartes 2
- (7) Arête de coupure papier
- (8) Tiroir de l'imprimante
- (9) Interface de téléchargement

(a) Repère "⊕" pour variante ADR *
 (ADR = Accord européen relatif au transport international des marchandises dangereuses par route)

Le DTCO 1381 peut être télécommandé avec les accessoires adéquats.

Attention !

Les caches des lecteurs de carte ne doivent pas être retirés, afin d'éviter la pénétration de poussières, d'impuretés ou des projections d'eau !

Gardez toujours les lecteurs de carte fermés.

► Brève description

Affichage (1)

Tous les DTCO 3.0 sont équipés d'un écran en négatif.

 En vue d'une meilleure lisibilité, les affichages à l'écran sont, dans cette notice, représentés en mode inversé.

 Une désactivation totale de de l'écran n'est pas possible – excepté en mode veille. Seule la luminosité est réglée à une valeur minimale.

Les affichages diffèrent selon l'état de marche du véhicule. Il est possible d'afficher différentes données.

➔ Voir "Variantes d'affichage" page 18.

Touches de menu (2)

Pour entrer, afficher ou imprimer des données, vous disposez des touches suivantes :

 Sélectionner la fonction voulue ou faire défiler (répétition automatique (auto-repeat) possible en maintenant la touche enfoncée.)

 Valider ou acquitter la fonction sélectionnée / la sélection.

 Retour à la dernière zone de saisie, interrompre la saisie du pays ou quitter le menu pas à pas.

Lecteur de cartes 1 (3)

Le conducteur 1, qui conduit le véhicule en ce moment, introduit sa carte Conducteur dans le lecteur de cartes 1. ➔ *Détails voir "Introduire la carte (les cartes) Conducteur" à partir de la page 32.*

 En cas de défaut, il est possible de remplacer les caches des lecteurs de carte. Veuillez vous adresser pour cela à votre centre chronotachygraphe.

Touche 2 fonctions Conducteur 1 (4)

 Touche d'activités et d'éjection pour Conducteur 1

Appuyer brièvement sur la touche pour changer l'activité.
➔ *Détails voir "Régler les activités" page 40.*

Maintenir la touche enfoncée (pendant 2 secondes minimum) :
Le lecteur de cartes est ouvert pour l'insertion ou le retrait d'une carte tachygraphique.

Touche 2 fonctions Conducteur 2 (5)

 Touche d'activités et d'éjection pour Conducteur 2 :

Appuyer brièvement sur la touche pour changer l'activité.
➔ *Détails voir "Régler les activités" page 40.*

Maintenir la touche enfoncée (pendant 2 secondes minimum) :
Le lecteur de cartes est ouvert pour l'insertion ou le retrait d'une carte tachygraphique. 

Lecteur de cartes 2 (6)

Le conducteur 2, qui ne conduit pas le véhicule en ce moment, introduit sa carte Conducteur dans le lecteur de cartes 2 (conduite en équipage).

Arête de coupure papier (7)

L'arête de coupure permet de couper le papier après une impression.

Tiroir de l'imprimante (8)

Tiroir de l'imprimante pour l'insertion du rouleau de papier.

 En cas de panne, il est possible de remplacer le tiroir de l'imprimante. Veuillez vous adresser pour cela à votre centre chronotachygraphe.

Interface téléchargement (9)

Sous le cache se trouve l'interface de téléchargement. Les droits d'accès de cette interface sont réglés en fonction de la carte tachygraphique insérée.

➔ *Détails voir "Droits d'accès aux cartes tachygraphiques" page 90.*

Variante ADR * (a)



Lors du chargement et déchargement de produits dangereux

- le cache de protection de l'interface de téléchargement du DTCO 1381 doit être fermé.
- ne pas appuyer sur les touches du DTCO 1381.
- aucune carte atelier, contrôleur ou entreprise ne doit être insérée.



Dans le cas des variantes ADR, mettez éventuellement le contact pour pouvoir utiliser sans restriction les commandes de l'imprimante, des lecteurs de cartes et l'écran.

■ PlaqPremières étapes du fonctionnement

► Pour l'entreprise

1. Enregistrez l'entreprise sur le DTCO 1381. Introduisez la carte Entreprise dans un des lecteurs de cartes.
 ➔ *Détails voir "Introduire la carte Entreprise" page 27.*

 La carte Entreprise ne sert pas à conduire!

2. Retirez la carte Entreprise du lecteur de cartes après l'enregistrement ou le téléchargement de données.
 ➔ *Détails voir "Retirer la carte Entreprise" page 30.*

► Pour le conducteur

1. Au début du quart (de la journée de travail) introduisez votre carte Conducteur dans un des lecteurs de cartes.
 ➔ *Détails voir "Introduire la carte (les cartes) Conducteur" à partir de la page 32.*
2. A l'aide de "Saisies manuelles" vous pouvez compléter les activités sur votre carte Conducteur.
 ➔ *Détails voir "Saisies manuelles" à partir de la page 32.*
3. Appuyez sur la touche des activités pour sélectionner l'activité que vous voulez effectuer en ce moment.
 ➔ *Détails voir "Régler les activités" page 40.*
4. Réglez l'horloge sur l'heure locale actuelle.
 ➔ *Détails voir "Régler l'heure locale" page 68.*

Le DTCO 1381 est prêt!

5. **Important** : Au moment d'une pause ou d'une période de repos, réglez absolument l'activité sur „H".
6. Les erreurs éventuelles de l'appareil ou des composants du système sont affichées. Validez le message.
 ➔ *Détails voir "Un message s'affiche" à partir de la page 74.*

7. En fin de quart (fin de la journée de travail) ou au changement de véhicule, demandez le retrait de votre carte Conducteur.
 ➔ *Détails voir "Retirer la carte / les cartes conducteur" à partir de la page 43.*
8. Vous pouvez imprimer ou afficher les activités des jours précédents ainsi que les événements sauvegardés etc. à l'aide du menu.
 ➔ *Détails voir "Ouverture du menu" à partir de la page 52.*



Les conditions préalables légales à respecter dans certains pays ne figurent pas dans ces instructions de service, elles doivent aussi être observées, le cas échéant.

■ Variantes d'affichage

Généralités

L'affichage est constitué de pictogrammes et de textes. La langue se règle automatiquement de la manière suivante :

- Soit par la carte Conducteur introduite dans le lecteur de cartes 1, le cas échéant, par la dernière carte introduite dans le DTCO 1381.
- Soit par la carte tachygraphique de plus grande priorité, par exemple la carte Entreprise ou contrôleur.

Sélectionner la langue

Il vous est aussi possible de sélectionner manuellement votre langue préférée.

➔ *Détails voir "Réglage la langue" page 53.*

► Mode veille

En mode opération "☒" le DTCO 1381 passe en mode veille au bout de 1 minute environ quand les conditions suivantes sont remplies :

- le contact du véhicule est coupé,
- et il n'y a pas de message.



Après coupure du contact, la luminosité de l'affichage à l'écran est réglée à une valeur prédéfinie. L'écran s'éteint au bout d'une minute (valeur personnalisée). En option, il est possible, pour faciliter la commande de l'appareil, de paramétrer une autre valeur de luminosité pour un temps défini après coupure du contact.

Lorsque le DTCO 1381 est, depuis le mode veille, réveillé par une action sur une touche, l'éclairage de l'écran est à nouveau activé en mode veille. Cet appui sur une touche sert uniquement au réveil et n'entraîne pas d'action supplémentaire.

Lorsque l'on quitte le mode veille, alors que le véhicule est à l'arrêt, le DTCO 1381 bascule dans le dernier mode écran standard sélectionné.



Si la valeur de luminosité choisie pour une variante ADR est trop élevée, celle-ci sera réduite.

► VDO GeoLoc *

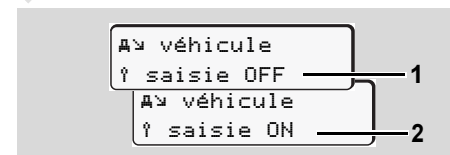

VDO GeoLoc

Vous avez la possibilité d'activer (2) ou de désactiver (1) l'enregistrement des données de position et du véhicule. ➔ *Détails voir "Activer la télécommande" page 67.*

► Remarques à la mise et coupure du contact

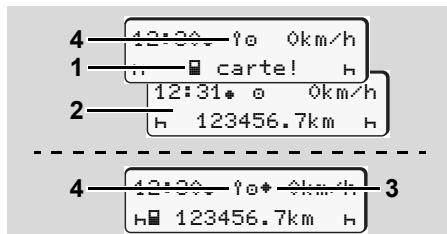

Remarques à la mise et coupure du contact

A la mise du contact : Si aucune carte tachygraphique n'est présente dans le lecteur de cartes 1, la remarque (1) s'affiche pendant 20 secondes environ, suivie de l'affichage standard (2).

Le symbole (4) clignote pendant env. 5 secondes après l'insertion de la carte conducteur et la saisie manuelle de supplément des activités. Cela indique que la GeoLoc est activée.

A la coupure du contact : Le symbole (3) indique l'existence de la fonction IMS. (IMS = Independent Motion Signal) Le symbole (4) indique que la fonction VDO GeoLoc est activée.

► Affichage(s) standard(s)

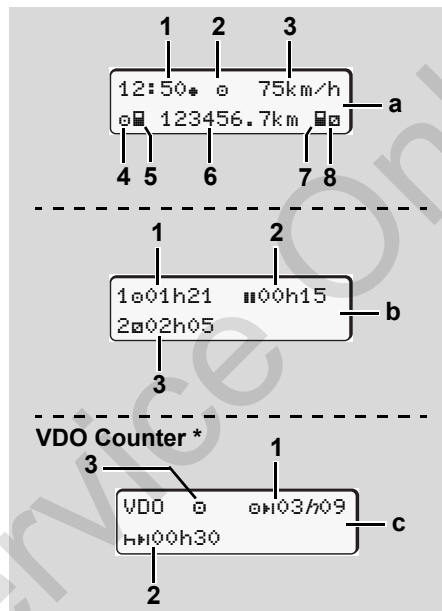

Affichages standards pendant la conduite
Dès que le véhicule roule et qu'aucun message n'est affiché, l'écran présente l'affichage standard sélectionné.

En appuyant sur n'importe quelle touche du menu, vous pouvez basculer sur les affichages standards (a), (b) ou (c).

Affichage standard (a) :

- (1) Heure
avec le symbole "♣" = heure locale
sans le symbole "♣" = heure UTC
- (2) Repère du mode "Opération"
- (3) Vitesse
- (4) Activité conducteur 1
- (5) Symbole carte Conducteur 1
- (6) Kilométrage total
- (7) Symbole carte Conducteur 2
- (8) Activité conducteur 2

Affichage standard (b) :

- (1) Temps de conduite "♣" du conducteur 1 depuis d'un temps de pause valable.
- (2) Temps de pause valable "■" en interruptions partielles de 15 minutes au moins, et de 30 minutes ensuite, conformément au règlement (CE) N° 561/2006.
- (3) Temps du conducteur 2 :
Activité actuelle temps de permanence "♣" et durée de l'activité.

👉 En cas d'absence de carte Conducteur, les temps affichés sont classés selon le lecteur de cartes "1" ou "2".

Option : VDO Counter * (c)

- (1) Temps de conduite restant "0:01" ("h" clignote = cette zone de l'affichage est momentanément active).
- (2) Prochain temps de pause / temps de repos journalier ou hebdomadaire valide "1:11".
 ➔ *Détails voir "VDO Counter" page 55.*
- (3) L'activité réglée est affichée.

► Affichage des données véhicule à l'arrêt

Le véhicule étant à l'arrêt et la carte Conducteur introduite, vous pouvez consulter d'autres données sur la carte Conducteur.

➔ *Voir "Ouverture du menu" page 52.*

► Affichage des messages

Les messages s'affichent en priorité indépendamment de l'affichage actuel, que le véhicule soit à l'arrêt ou non.

➔ *Voir "Un message s'affiche" page 74.*

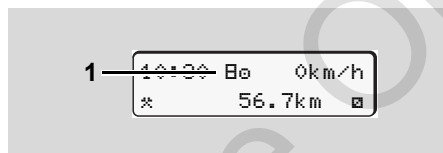
► Etat de l'appareil

Affichage état de l'appareil

Tant que le DTCO 1381 n'est pas encore activé comme appareil de contrôle, l'état de l'appareil est symbolisé par "B" (1). Le DTCO 1381 n'accepte aucune carte tachygraphe à l'exception de la carte Atelier.

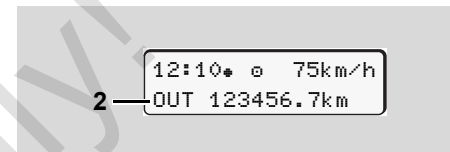

Faites activer le DTCO 1381 immédiatement dans un atelier agréé afin qu'il puisse fonctionner correctement.

► Hors champ

Affichage standard (a) : Affichage hors champ

Le véhicule roule dans une zone où le règlement ne s'applique pas, symbole "OUT" (2).

Vous pouvez régler cette fonction dans le menu.

➔ *Voir "Hors champ début / fin" page 68.*

Exemples possibles de conduite hors champ :

- Conduites sur des routes privées.
- Conduites en dehors des pays AETR.
- Conduites où le poids total du véhicule n'impose pas l'emploi du DTCO 1381.

En appuyant sur n'importe quelle touche du menu, vous pouvez basculer sur les affichages standards (b) ou (c) *,

➔ *voir page 19.*

► Ferry ou train

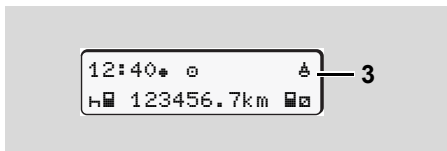

Affichage standard (a) : Affichage ferry ou train

Le véhicule se trouve sur un ferry ou un train, symbole "♠" (3).

Vous pouvez régler cette fonction dans le menu.

➔ Voir "Saisie du début ferry / train" page 68.

☞ Veuillez à ce que cette fonction et sa présente activité soient réglées en mode ferry / train avant l'embarquement du véhicule.

En appuyant sur n'importe quelle touche du menu, vous pouvez basculer sur les affichages standards (b) ou (c) *,

➔ voir page 19.

► Réactions en cas de sous-tension / surtension

N'insérez pas de carte de tachygraphe dans l'un des lecteurs en cas de surtension ou de sous-tension.

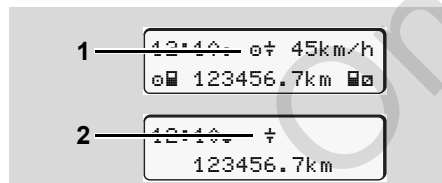

Affichage standard (a) : Erreur de tension d'alimentation

Si la tension d'alimentation du DTCO 1381 est incorrecte, l'affichage standard (a) est le suivant :

Cas 1 : "♠" (1) Sous-tension

☞ En cas de surtension, l'affichage est éteint et les touches sont bloquées.

Le DTCO 1381 continue à sauvegarder les activités. L'impression ou l'affichage des données ne fonctionne pas et il n'est pas possible d'introduire ou de retirer de carte du chronotachygraphe!

Cas 2: "♠" (2)

Ce cas correspond à une rupture d'alimentation. L'affichage standard (a) s'affiche automatiquement. Le DTCO 1381 ne peut pas fonctionner comme un appareil de contrôle! Les activités du conducteur ne sont pas saisies.

► Rupture d'alimentation

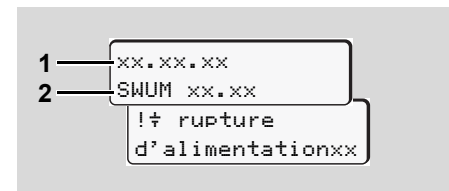

Affichage du message "rupture d'alimentation"

Dès que la tension est rétablie, l'affichage mentionne la version du logiciel d'opération (1) et la version du module de mise à niveau du logiciel (2) pendant 5 secondes environ.

Ensuite, le DTCO 1381 envoie le message "Rupture d'alimentation".



Au cas où le symbole "⚠" s'affiche en permanence bien que la tension de bord soit correcte, contactez un centre agréé!

En cas de défaillance du DTCO 1381, vous êtes obligé de noter les activités à la main.

➔ Voir "Inscription manuelle des activités" page 41.

► Défaut dans la communication de la carte

Si un défaut se produit dans la communication entre la carte et le DTCO 1381, il est demandé au conducteur de retirer sa carte.

Éjectez la
carte xx

Durant l'éjection de la carte, une nouvelle tentative de communication avec la carte a lieu. Si cette tentative échoue également,

une impression des dernières activités enregistrées pour cette carte sera lancée automatiquement.



Cette impression papier permet au conducteur de documenter quand même ses activités.

L'impression papier doit être signée par le conducteur.

Le conducteur peut également noter toutes les activités (sauf les temps de conduite) sur l'impression papier jusqu'à nouvelle insertion de la carte conducteur.



Le conducteur peut, en outre, effectuer une impression journalière de l'unité véhicule, y inscrire toutes ses activités supplémentaires jusqu'à la prochaine insertion de la carte et la signer.



En cas d'absence prolongée – par ex. durant un temps de repos journalier ou hebdomadaire – il faut retirer la carte conducteur du lecteur de cartes.

■ Interface frontale

► Réglages sur le chronotachygraphe

Différents réglages peuvent être effectués par le conducteur ou l'entrepreneur (avec une carte entreprise) via l'interface en face avant. Cela inclut entre autres :

- la saisie de la plaque minéralogique et de l'état membre d'immatriculation,
- l'affichage du VDO Counter,
- la télécommande,
- le changement d'activité à la coupure contact,
- la détection d'état D1/D2,
- la logo pour les impressions,
- les rappels de téléchargements,
- les enregistrement de profils de vitesse et de régime moteur,
- Avertissement avant un dépassement de vitesse imminent.

► Télécommande du DTCO 1381

Le DTCO 1381 peut être télécommandé avec un DTCO SmartLink, en combinaison avec une application sur un appareil compatible Bluetooth ou des appareils de contrôle.

Le conducteur peut activer la télécommande sur le DTCO 1381 et coupler le chronotachygraphe à son appareil mobile grâce à un code.

➔ *Détails voir "Activer la télécommande" page 67.*

► Saisie de la plaque minéralogique

La saisie de la plaque minéralogique ainsi que de l'État membre d'immatriculation est également possible via une application, en combinaison avec le DTCO SmartLink.

Service Only!

Mode "Entreprise"

Fonctions de la carte Entreprise

Introduire la carte Entreprise

Préparer le téléchargement des données

Retirer la carte Entreprise

Service Only

■ Fonctions de la carte Entreprise



L'entreprise veille à l'utilisation réglementaire de la (des) carte(s) Entreprise.

Il est impératif de respecter les dispositions légales applicables à votre pays.

3

La carte Entreprise identifie une entreprise et enregistre cette entreprise dans le DTCO 1381 à la première introduction de la carte. De cette manière, les droits d'accès aux données d'entreprise sont assurés.

La carte Entreprise introduite permet les fonctions suivantes :

- Début et fin de session de l'entreprise dans cet appareil DTCO 1381, par exemple à la vente du véhicule, à l'expiration de la durée de location du véhicule, etc.
- Le cas échéant (une seule fois), saisie du pays membre et de la plaque minéralogique du véhicule.

- Accès aux données de la mémoire de masse et, en particulier, aux données classées uniquement sous cette entreprise.
- Accès aux données d'une carte Conducteur introduite.
- Affichage, impression ou téléchargement des données par l'interface téléchargement.



La carte Entreprise est destinée uniquement à la gestion des données de l'entreprise et elle ne sert pas à conduire! Si vous conduisez avec la carte Entreprise, un message s'affiche.

Dans certains pays membres, le téléchargement périodique des données est obligatoire. Il est recommandé de télécharger les données de la mémoire de masse dans les cas suivants :

- vente du véhicule,
- mise hors service du véhicule,

- échange du DTCO 1381 en cas de définitivité.

► Menus en mode "Entreprise"

Pour naviguer d'un menu à un autre, la méthode reste en principe toujours la même.

➡ Voir "Ouverture du menu" page 52.

Si la carte Entreprise se trouve, par exemple, dans le lecteur de cartes 2, tous les menus principaux attribués au lecteur de cartes 2 sont verrouillés.

➡ Voir "Accès au menu bloqué" page 62.

Dans ce cas, vous pouvez afficher, imprimer ou télécharger uniquement les données d'une carte Conducteur introduite dans le lecteur de cartes 1.



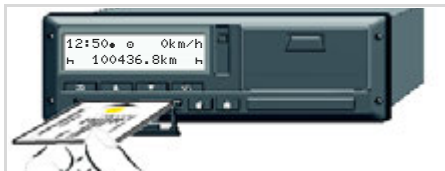

➡ Voir "Aperçu de la structure du menu" page 60.

■ Introduire la carte Entreprise

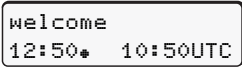
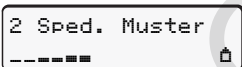

Introduire la carte Entreprise

1. Dans le cas de la variante ADR, il faut éventuellement mettre le contact.
 2. Maintenez l'une des deux touches combinées enfoncées pendant plus de 2 secondes.
Le lecteur de cartes considéré est ouvert.
 3. Ouvrez le cache du lecteur de cartes.
 4. Introduisez votre carte entreprise la puce vers le haut et la flèche vers l'avant dans le lecteur de cartes.
 5. Fermez le cache et engagez le lecteur de carte jusqu'à ce qu'il s'enclenche.
-  La carte Entreprise détermine automatiquement la langue de l'affichage. Autre possibilité : vous pouvez régler manuellement votre langue préférée.
➔ Voir "Régler la langue" page 53.

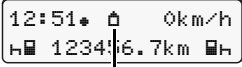
Etape / affichage du menu	Explication / signification
6. 	Texte de bienvenue : Pendant 3 secondes environ, l'heure locale réglée "12:50+" et l'heure UTC "10:50UTC" s'affichent (décalage temporel = 2 heures).
7. 	Le nom de l'entreprise s'affiche. Une barre clignotante signale la lecture de la carte. Le cas échéant, le DTCO 1381 vous demande de saisir la plaque minéralogique. <ul style="list-style-type: none"> • Sélectionner "oui" et appuyer sur la touche , ➔ voir page 28.
8.  ou 	A la première introduction de la carte Entreprise, une session d'entreprise commence automatiquement sur le DTCO 1381. La fonction de verrouillage entreprise est actionnée. Il est alors garanti que les données spécifiques de l'entreprise sont protégées.
9. 	A la fin de la lecture, l'affichage standard apparaît à l'écran. Le DTCO 1381 se trouve en mode "entreprise", symbole "à" (1).

► Saisir la plaque minéralogique

Etape / affichage du menu	Explication / signification
1.	Si la question suivante s'affiche, <ul style="list-style-type: none"> • sélectionner "oui" et valider.
2.	<ul style="list-style-type: none"> • Sélectionner le code pays et valider. La première position de la plaque minéralogique clignote "_". <ul style="list-style-type: none"> • Sélectionner le caractère voulu et valider. • Répéter l'opération, 13 caractères au maximum.
3.	<ul style="list-style-type: none"> • Si moins de 13 caractères, appuis successifs sur OK pour compléter. • Valider la saisie à nouveau par la touche OK.
4. Un ticket technique est automatiquement imprimé.	
5.	<ul style="list-style-type: none"> • Veillez contrôler vos saisies. • Sélectionner "oui" et valider. Si le marquage est faux, sélectionnez " non " et validez. L'étape 1 apparaît : recommencez la saisie.

Noter : La saisie de la plaque minéralogique est unique. Des modifications ultérieures ne peuvent être effectuées que dans un centre agréé. Saisissez le numéro d'immatriculation sur le DTCO 1381 exactement comme il figure sur la plaque minéralogique du véhicule. Toute autre modification n'est possible que via un atelier spécialisé agréé avec une carte atelier.

Saisie :

Sélectionnez la fonction voulue par les touches ▲ ou ▼ et validez la sélection par la touche **OK**.

Corrigez la saisie :

A l'aide de la touche ⏪, retournez pas à pas à votre position précédente et recommencez la (les) saisie(s).

Impression : Données techniques

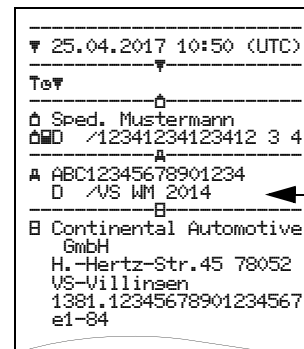

■ Préparer le téléchargement des données



Risque d'explosion

Respectez les instructions concernant le transport et la manipulation de produits dangereux dans les zones où il y a un risque d'explosions.

Lors du chargement et déchargement de produits dangereux ...

- le clapet (1) doit être fermé
- et aucun téléchargement des données ne doit être réalisé.

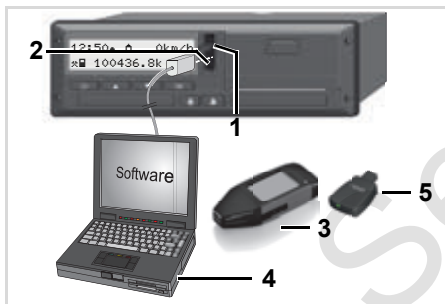

Connexion à l'interface de téléchargement

1. Rabattez le cache (1) vers le haut.
2. Connectez l'ordinateur portable (4) avec l'interface de téléchargement (2).
3. Démarrez le logiciel.
4. Ou insérez la clé de téléchargement (3) dans l'interface de téléchargement.



Un DTCO SmartLink (5) autorise la communication entre le DTCO 1381 et un appareil compatible Bluetooth.

5. Après le téléchargement des données, refermez toujours le cache (1).

Indicatif des données

Avant de télécharger les données, le DTCO 1381 attribue une signature numérique (indicatif) aux données copiées. Cette signature permet d'attribuer les données au DTCO 1381 et de vérifier leur intégralité et leur authenticité.

Téléchargement à distance * (remote)

Un système de gestion de la flotte permet, après l'authentification réussie d'une carte Entreprise, de télécharger les données utilisateur à distance.



Pour plus d'informations sur le logiciel, consultez la documentation appropriée.

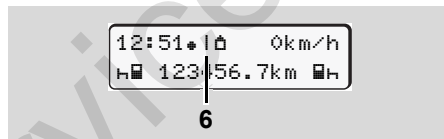

Affichage standard (a) : Identification du téléchargement des données

Le symbole (6) est affiché pendant le téléchargement des données.



Ne jamais interrompre la liaison avec l'interface de téléchargement. En cas de la variante ADR * le contact doit être allumé.

■ Retirer la carte Entreprise

- ☞ Pour pouvoir retirer la carte Entreprise du lecteur de cartes, il faut que le véhicule soit à l'arrêt!

3

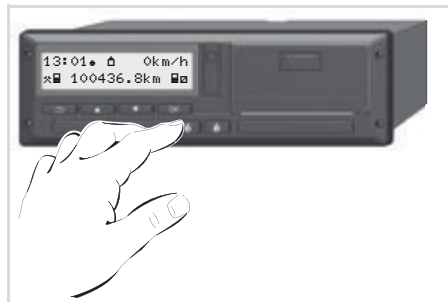

Retirer la carte Entreprise

1. Dans le cas de la variante ADR, il faut éventuellement mettre le contact.
2. Demandez l'éjection de la carte du lecteur de cartes 1 ou du lecteur de cartes 2 ; ➔ voir page 14.

Etape / affichage du menu	Explication / signification
3.	Le nom de l'entreprise s'affiche. Une barre clignotante indique que le DTCO 1381 copie les données sur la carte Entreprise.
4.	Verrouillage de session d'entreprise : quitter "non" <ul style="list-style-type: none"> • Sélectionner "non" par les touches ▲ / ▼ et valider en appuyant sur la touche OK. Déverrouillage de session d'entreprise : quitter "oui" <ul style="list-style-type: none"> • Sélectionner "oui" et appuyer sur la touche OK. La fonction de verrouillage entreprise n'est plus actionnée. Les données sauvegardées de votre entreprise restent cependant inaccessibles à une entreprise tierce!
5.	La carte Entreprise est éjectée, l'affichage standard apparaît. Le cas échéant, une information peut être affichée : révision périodique en attente ou fin de validité de la carte Entreprise, ➔ voir page 85. Le DTCO 1381 se trouve à nouveau en mode "Opération", symbole "a" (1).

Mode "Opérateur"

Introduire la carte (les cartes) Conducteur

Régler les activités

Téléchargement des données enregistrés sur la carte Conducteur

Retirer la carte / les cartes Conducteur

Changer de conducteur / de véhicule en cours d'opération

■ Introduire la carte (les cartes) Conducteur

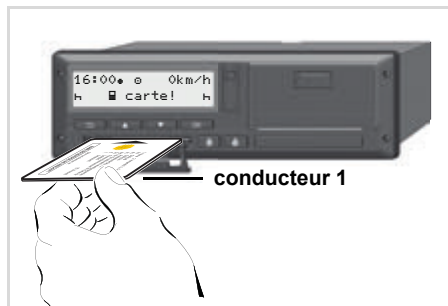

Remarque après l'allumage Pas de carte Conducteur dans le lecteur de cartes 1.

⚠ Conformément au règlement et pour assurer la sécurité de la circulation, nous vous demandons d'introduire la carte / les cartes Conducteur uniquement à l'arrêt du véhicule.

Il est certes possible d'introduire la carte Conducteur pendant la conduite, cependant cette façon de procéder est enregistrée et sauvegardé comme événement.
 ➔ *Détails voir "Aperçu des événements" à partir de la page 76.*

1. Dans le cas de la variante ADR, il faut éventuellement mettre le contact.
2. En tant que **conducteur 1**, appuyez pendant plus de 2 secondes sur la touche combinée Conducteur 1. Le lecteur de cartes s'ouvre.
3. Ouvrez le cache du lecteur de cartes.
4. Introduisez votre carte conducteur avec la puce vers le haut et la flèche vers l'avant dans le lecteurs de cartes.
5. Fermez le cache et engagez le lecteur de carte jusqu'à ce qu'il s'enclenche.
6. Les étapes suivantes sont effectuées par le menu, ➔ voir page 33.
7. Dès que la carte conducteur du conducteur 1 a été lue, le **conducteur 2** introduit sa carte conducteur dans le lecteur de cartes 2.

A noter

Le menu procède dans la langue enregistrée sur la carte Conducteur. Autre possibilité : vous pouvez régler individuellement la langue préférée.
 Les fonctions du menu pour l'affichage et l'impression des données du conducteur

ne sont disponibles que si une carte correspondante est introduite. L'option du menu "Impression conducteur 2" n'est par exemple affichée que si une carte Conducteur est introduite dans le lecteur de cartes-2. ➔ Voir "Régler la langue" page 53.

► Saisies manuelles

⚠ Conformément au règlement, les activités qui ne peuvent pas être enregistrées sur la carte Conducteur, sont à saisir manuellement. (Pour des détails sur les activités, ➔ voir page 40.)

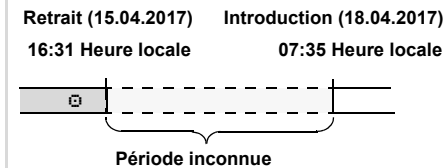

Exemple pour une période inconnue



Après introduction de la carte Conducteur, les scénarii de saisie suivants sont possibles :

- Enregistrez l'activité Temps de repos "H" ; exemple 1, ➔ voir page 37.
- Continuer le quart; exemple 2, ➔ voir page 38.
- Continuer, terminer un quart et/ou pré-régler des activité d'un quart, exemple 3, ➔ voir page 39.

Méthode fondamentale

- Sélectionnez la fonction, l'activité souhaité ou la valeur numérique par les touches / dans le champs de saisi.
- Validez la sélection par la touche .

1. welcome
07:35* 05:35UTC

Texte de bienvenue : Pendant 3 secondes environ, l'heure locale réglée "07:35*" et l'heure UTC "05:35UTC" s'affichent (décalage temporel = 2 heures).

2. 1 Maier

Le nom du conducteur s'affiche. Une barre clignotante signale la lecture de la carte Conducteur.

3. dernier retrait
15.04.17 16:31*

Pendant 4 secondes environ, la date et l'heure du dernier retrait de carte s'affichent en heure locale (symbole "*").

4. 1M ajout saisie
manuelle? non
manuelle? oui

- Si vous ne voulez entrer aucune activité, sélectionnez "non", et allez à l'étape 9.
- Si "oui", le DTCO 1381 vous demande de saisir les données manuellement.

5. M 15.04.17 16:31
H 18.04.17 07:35

"M" = Saisie manuelle :

"H" = le champ de saisie de l'activité est en surbrillance

La première ligne du menu présente date et heure d'extraction de la dernière carte, la deuxième ligne l'activité, date et heure locale de la nouvelle insertion de carte.

6. M 15.04.17 16:31
16.04.17 07:35
16.04.17 09:35

Ligne 2 = bloc de données

Vous pouvez saisir progressivement les variables logiques possibles (zones de saisie en surbrillance) dans l'ordre correspondant :

"Activité – Jour – Mois – Année – Heure – Minute".

Le processus se termine lorsque l'heure du processus de connexion est atteinte.

L'appel suivant s'affiche avant la validation des saisies manuelles.

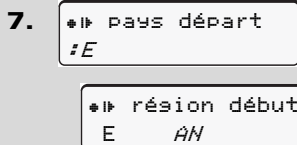

- Sélectionner le pays et valider.
- Le cas échéant, sélectionner la région et valider.
- La touche permet d'interrompre la saisie du pays.

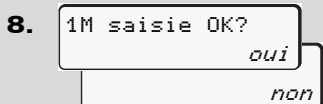

- Validez les données à "oui".
- Sélectionnez "non". ➔ Voir "Rectifications possibles" page 34.

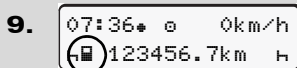

L'affichage standard (a) apparaît. Les symboles affichés auparavant signifient :

- "-" la carte Conducteur se trouve dans le lecteur de cartes
- "■" vous pouvez vous mettre au volant, les données importantes ont été lues.



Le symbole « ■ » s'affiche pour les deux lecteurs de cartes.

Lorsque les cartes du conducteur 1 et du conducteur 2 sont insérées, il est possible de débiter la conduite dès qu'il y a au moins affichage du symbole « ■ » pour les conducteurs 1 et 2.

Le début de la conduite achève toute saisie manuelle en cours. Les saisies manuelles devant encore être réalisées pour l'autre lecteur de carte ne sont plus possibles.



Pendant la lecture de la carte Conducteur, certaines fonctions ne sont pas disponibles :

- Ouverture du menu
- Demande d'une carte tachygraphique

Un message s'affiche quand une touche de menu ou une touche d'éjection est actionnée.

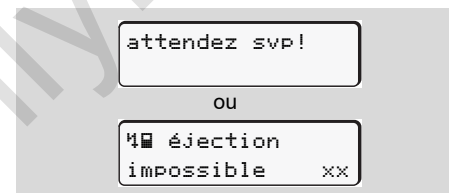

► Rectifications possibles

Vous pouvez sélectionner et corriger les variables possibles directement dans le bloc de données à l'aide de la touche (retour arrière).

Dans le cas où vous répondez négativement à la question : "1M saisie OK?", l'étape 4 s'affiche d'abord, et enfin le premier bloc de données complet (Etape 5).

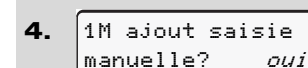

5. M 15.04.17 16:31
 16.04.17 07:35

Vous pouvez alors corriger progressivement les variables possibles.

 En pressant et maintenant la touche **OK** appuyée, vous passez au champ suivant ou au prochain bloc de données complet.

► Saisie du pays pendant la saisie manuelle

1. M 28.10.17 17:45
 H 07.11.17 14:00
 #/? pays arrivé
 #/? pays arrivé
 : D

- Dans le premier champ de saisie "H", sélectionnez le symbole "#/? pays arrivé" et validez. (Uniquement possible si l'heure de la première saisie manuelle ne correspond pas avec l'heure de la saisie du pays lors du dernier retrait de la carte.)
- Sélectionnez le pays et validez.

Ou :

2. M 07.11.17 12:10
 H 07.11.17 14:00
 #/? pays départ
 #/? pays départ
 : A

- Sélectionnez le symbole "#/? pays départ" et validez.

- Sélectionnez le pays et validez.

Sélection des pays

Le pays saisi en dernier s'affiche en premier. Les touches **▲** / **▼** permettent d'afficher ensuite les quatre derniers pays saisis. Marquage : deux points devant l'indicatif du pays ":#B".

La suite de la sélection est effectuée par ordre alphabétique en commençant par la lettre "A" :

- par la touche **▲** A, Z, Y, X, W, ...etc.;
 - par la touche **▼** A, B, C, D, E, ...etc.
- ➔ Voir "Codes des pays" page 99.

 Pour accélérer la sélection, maintenir la touche appuyée **▲** / **▼** (répétition automatique).

► Interruption de la saisie

Si aucune saisie n'est effectuée lors de l'étape de saisie, au bout de 30 secondes, l'affichage est le suivant :

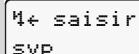

⏪ saisir
SVP

4 Si vous appuyez sur la touche **OK** dans les 30 secondes suivantes, vous pourrez poursuivre la saisie.

Après cette période ou au début de la conduite, la lecture de la carte Conducteur est terminée et l'affichage standard **(a)** apparaît.

Les données déjà saisies sont rejetées afin de garantir que les données soient confirmées. Cela concerne la saisie à distance comme la saisie directe sur le DTCO 1381.

Abandon de la saisie manuelle par retrait de la carte Conducteur.

➔ *Détails voir "Demande de carte pendant la saisie manuelle" page 43.*

► Enregistrez l'activité "Temps de repos"

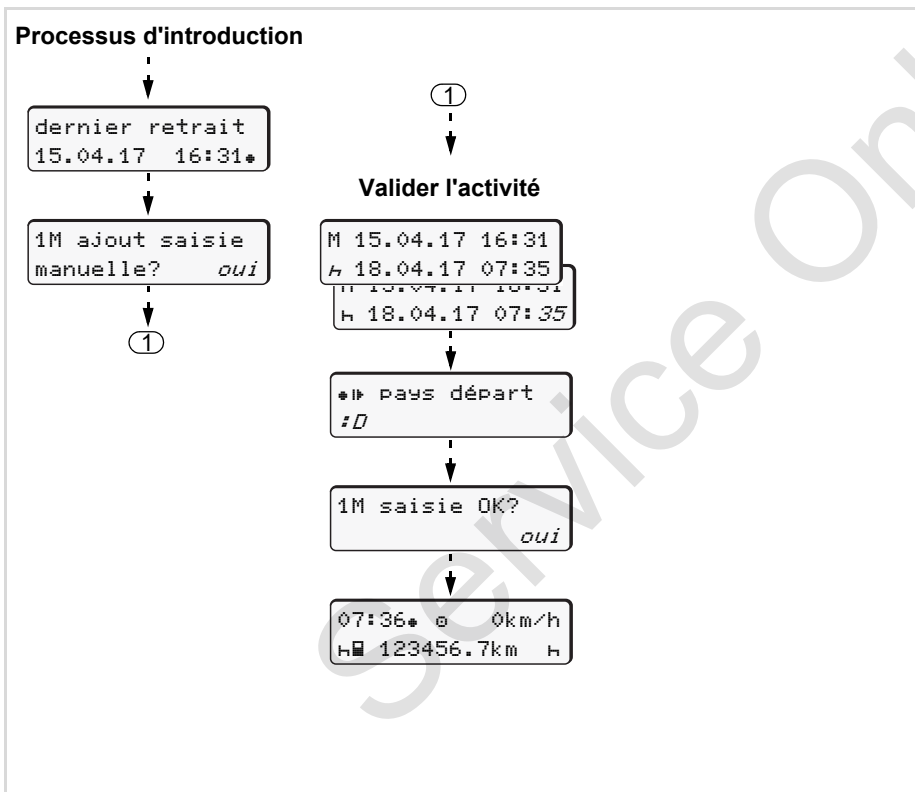

Exemple 1 :

Retrait (15.04.2017)	Introduction (18.04.2017)
16:31 Heure locale	07:35 Heure locale



Attention : La saisie est effectuée en heure locale.

1. Pressez et maintenez la touche **OK** appuyée.
2. Saut automatique au dernier champ de saisie (Les minutes sont en surbrillance).
3. Validez la saisie en appuyant sur la touche **OK**.
4. Effectuez les opérations affichées.

► Continuer le quart

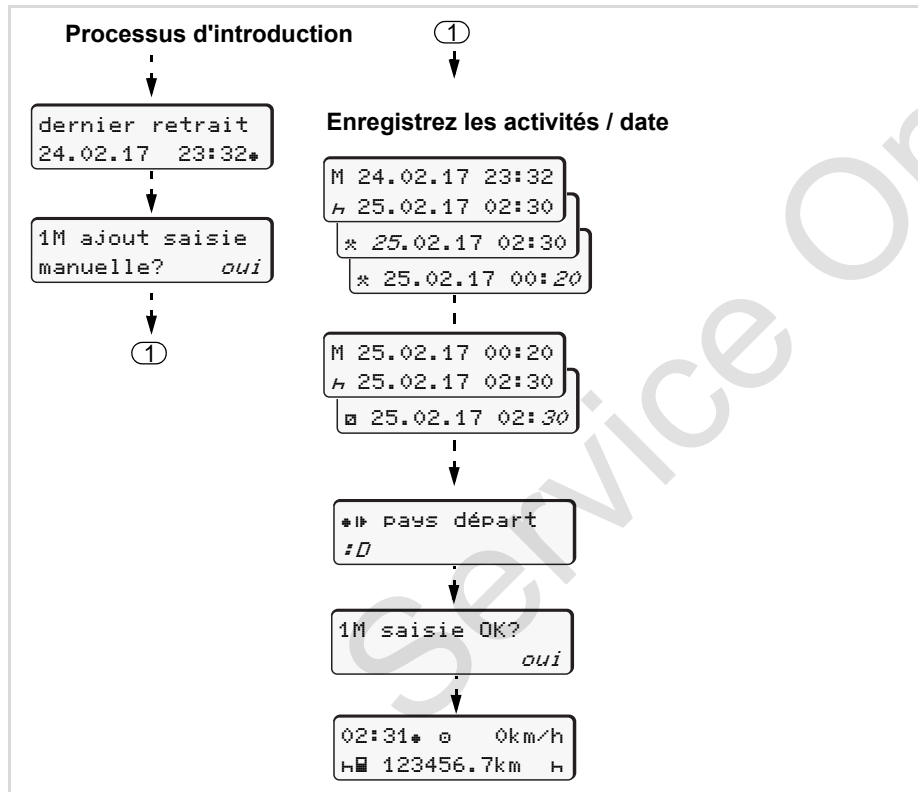

Exemple 2 :

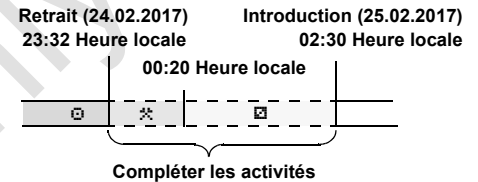

Attention : La saisie est effectuée en heure locale.

1. Réglez la première activité "*" et validez.
2. Réglez et validez le jour, puis l'heure et enfin les minutes.
3. Réglez la deuxième activité "▣" et validez.
4. Pressez et maintenez la touche **OK** appuyée, les minutes passeront en surbrillance.
5. Validez la saisie en appuyant sur la touche **OK**.
6. Effectuez les opérations affichées.

► Continuer le quart et prérégler les activités d'un quart

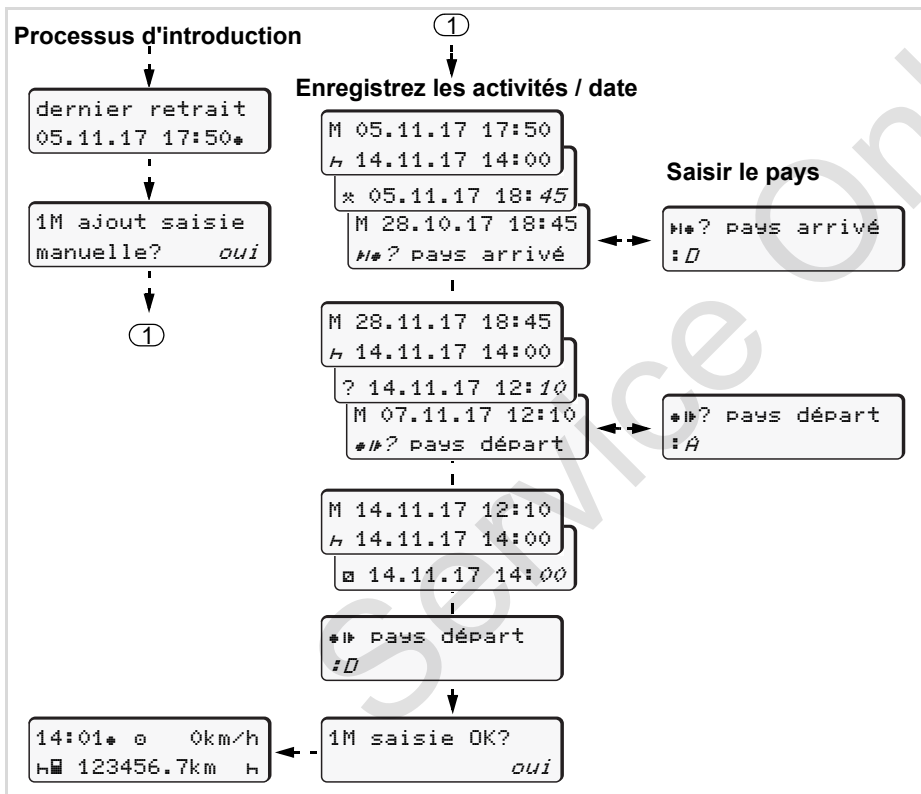

Exemple 3 :

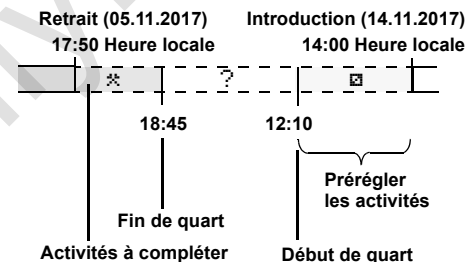

Attention : La saisie est effectuée en heure locale.

1. Réglez la première activité "*" avec la date et l'heure et validez.
2. Sélectionnez le symbole "H#? pays arrivé" et validez.
3. Sélectionnez le pays et validez.
4. Activité "?" = réglez un temps inconnu avec une date et une heure et validez.
5. Le même principe recommence lorsque l'heure du processus de connexion est atteinte.

■ Régler les activités

- ⊖ = Temps de conduite (automatique pendant la conduite)
- ✱ = Tous les autres temps de travail
- ⊞ = Temps de permanence (attentes, second conducteur, sommeil en cabine pendant la conduite pour le conducteur 2)
- ⌂ = Pauses et temps de repos

4

► Réglage manuel

- 👉 Le réglage des activités est possible uniquement quand le véhicule est à l'arrêt!

1. Le conducteur doit actionner la touche d'activités pour le **conducteur 1** ;
➔ voir page 14. L'affichage standard (a) apparaît.

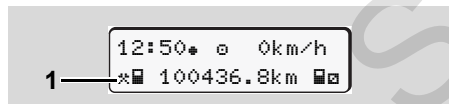

2. Appuyez sur la touche jusqu'à ce que l'activité voulue (⌂ ⊞ ✱) s'affiche sur

l'écran (1). Au bout d'env. 5 secondes, l'affichage précédent est visualisé.

3. Le second conducteur doit actionner la touche d'activités pour le **conducteur 2** ; ➔ voir page 14.

► Réglage automatique

Le DTCO 1381 passe automatiquement aux activités suivantes :

à ...	Conducteur 1	Conducteur 2
conduite	⊖	⊞
arrêt du véhicule	✱	⊞



En fin de quart ou au moment d'une pause, réglez **absolument** l'activité "⌂". Cela garantit un calcul fiable du VDO Counter *.

► Réglage automatique après avoir mis/coupé le contact *

Après avoir mis/coupé le contact, le DTCO 1381 peut commuter à une activité

définie; par exemple "⌂".

L'activité (1) et/ou (2), laquelle change automatiquement en fonction du contact mis/coupé, apparaît sur l'affichage standard (a) et clignote pour env. 5 secondes. L'affichage précédent réapparaît ensuite.

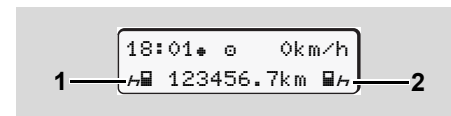

Clignotement de l'activité (des activités) sur l'affichage standard (a)

- 👉 Si nécessaire, modifiez l'activité réglée conformément à votre activité actuelle.

A noter

L'activité sur laquelle le DTCO 1381 bascule automatiquement à la mise ou à la coupure du contact peut être programmée, sur demande du client, avec une carte entreprise (➔ voir page 23.) ou par un centre agréé. (➔ voir page 123.)

► Inscription manuelle des activités

Conformément au règlement, le conducteur - donc vous - s'engage à noter à la main les activités, dans les cas suivants :

- En cas de défaillance du DTCO 1381.
- En cas de perte, de vol, d'endommagement ou de dysfonctionnement de la carte Conducteur, les valeurs journalières sur le DTCO 1381 doivent être imprimées au début et à la fin de la conduite. Le cas échéant, les temps de disponibilité et les autres temps de travail doivent être complétés ou ajoutés à la main.

Vous avez la possibilité de noter vos activités **(2)** à la main au dos du rouleau de papier et de compléter l'impression en ajoutant vos données personnelles **(1)**.

o Mustermann Heinz
 o F 112345678901234 5 6
 A No. VS-VM 612
 + + VS-Villingen
 + + München
 + km 92 978
 km + 92 610
 km 368
 Dat. 12.10.2017
 Mustermann Heinz
 (Signature)

DTCOPP 1 [E1] 174

Tachograph [E1] 84 [E2] 25

1

2

Inscription manuelle des activités

Données personnelles

- o Prénom et nom de famille
- o [E1] Numéro de la carte Conducteur ou du permis de conduire
- A No. Plaque minéralogique du véhicule
- + + Lieu en début de quart
- + + Lieu en fin de quart
- + km Kilométrage au début de quart
- km+ Kilométrage à la fin de quart
- km Kilomètres parcourus
- Dat. Date
- Sig. Signature de la main de l'intéressé



Il est impératif de respecter les dispositions légales applicables à votre pays.

■ Téléchargement des données enregistrés sur la carte Conducteur



Risque d'explosion

Respectez les instructions concernant le transport et la manipulation de produits dangereux dans les zones où il y a un risque d'explosions.

Lors du chargement et déchargement de produits dangereux ...

- le clapet (1) doit être fermé
- et aucun téléchargement des données ne doit être réalisé.

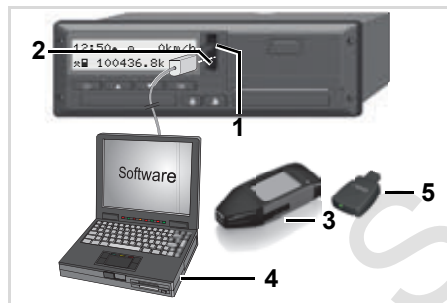

Connexion à l'interface de téléchargement



Veillez à ce qu'une seule carte Conducteur soit introduite. Sinon, aucune synchronisation de données ne se produit.

1. Rabattez le cache (1) vers le haut.
2. Connectez l'ordinateur portable (4) avec l'interface de téléchargement (2).
3. Démarrez le logiciel.
4. Ou insérez la clé de téléchargement (3) dans l'interface de téléchargement.



Un DTCO SmartLink (5) autorise la communication entre le DTCO 1381 et un appareil compatible Bluetooth.

Le symbole (6) est affiché pendant le téléchargement des données.



Ne jamais interrompre la liaison avec l'interface de téléchargement. En cas de variante ADR * le contact doit être allumé.

5. Après le téléchargement des données, refermez toujours le cache (1).

Indicatif des données

Les données copiées seront assorties d'une signature numérique (identification). Cette signature permet d'attribuer les données à la carte Conducteur et de vérifier leur intégralité et leur authenticité.



Pour plus informations sur le logiciel, consultez la documentation appropriée.

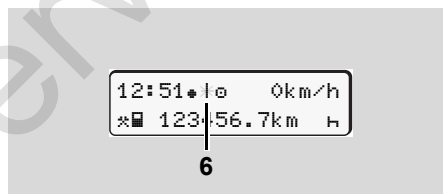

Affichage standard (a) : Identification du téléchargement des données

■ Retirer la carte / les cartes conducteur



En fin de quart, il faut retirer la carte conducteur du lecteur de cartes.

Au changement de conducteur ou de véhicule, la carte conducteur doit en principe être retirée du lecteur de cartes.

➔ Voir "Changer de conducteur / de véhicule en cours d'opération" page 45.



Pour retirer la carte Conducteur du lecteur de cartes, il faut que le véhicule soit à l'arrêt.



Demande de la carte Conducteur

1. Dans le cas de la variante ADR, il faut éventuellement mettre le contact.
2. Réglez l'activité appropriée, par exemple en fin de quart, réglez sur "H".
3. Demandez l'éjection de la carte du lecteur de cartes 1 ou du lecteur de cartes 2 ; ➔ voir page 14.
Les étapes suivantes sont effectuées par le menu, ➔ voir page 44.

3. Pour poursuivre, ➔ voir page 44.

La saisie manuelle est interrompue, pour la période inconnue, le DTCO 1381 enregistre l'activité "?".



Demande de carte pendant la saisie manuelle

1. Demandez l'éjection de la carte du lecteur de cartes 1 ou du lecteur de cartes 2 ; ➔ voir page 14.
2. Sélectionnez et validez les interrogations suivantes par "non".

1M saisie OK?
non

1M ajout saisie
manuelle? non

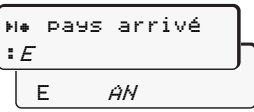
► Etapes du menu après le retrait de la carte Conducteur

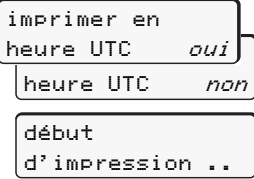
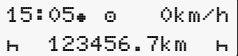
Etape / affichage du menu	Explication / signification
1. 	Le nom du conducteur s'affiche. Une barre clignotante indique que le DTCO 1381 copie les données sur la carte Conducteur.
2. 	<ul style="list-style-type: none"> • Sélectionner le pays et valider. • Le cas échéant, sélectionner la région et valider. • Interrompre la saisie du pays à l'aide de la touche  si vous, par exemple, voulez continuer votre quart.
3. 	<ul style="list-style-type: none"> • Sélectionnez et validez "oui" si vous souhaitez une impression, sinon, valider "non".
4. 	<ul style="list-style-type: none"> • Validez "oui" si vous souhaitez l'impression en heure UTC (requis par la loi). • En sélectionnant "non" et validant, vous obtenez une impression en "heure locale". <p>Selon la fonction sélectionnée, l'affichage indique la poursuite de l'action.</p>
5. 	La carte Conducteur est éjectée, l'affichage standard (a) apparaît.

Sélectionnez le pays par les touches ▲ ou ▼ et validez la sélection par la touche .

Option DTCO 3.0a

Le cas échéant, une information peut être affichée que la carte Conducteur perd sa validité, que la révision périodique est en attente ou qu'il faut procéder au téléchargement suivant de la carte Conducteur ; ➡ voir page 85.

■ Changer de conducteur / de véhicule en cours d'opération

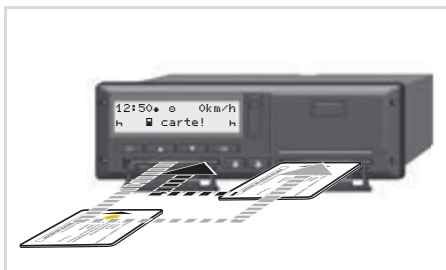

Changer de carte(s) Conducteur

Cas 1 : Le changement se fait entre les conducteurs, conducteur 2 devient conducteur 1

Extraire les cartes et les changer de lecteur (la carte du lecteur 1 va dans le lecteur 2 et réciproquement).

4. Réglez les activités voulues.

Cas 2 : Le conducteur 1 et/ou le conducteur 2 quittent le véhicule

1. Le conducteur concerné imprime le cas échéant les valeurs journalières, demande le retrait de sa carte conducteur et retire sa carte conducteur du DTCO 1381.

2. Les nouveaux conducteurs introduisent leur carte dans le lecteur de cartes selon la fonction (conducteur 1 ou conducteur 2).

Cas 3 : utilisation mixte : Conduite avec des types de chronotachygraphe numérique différents

- Par exemple, des chronotachygraphes numériques à enregistrement sur disques diagrammes ou,
- chronotachygraphes numériques avec carte Conducteur conformément au Règlement CE (CEE) N° 3821/85 annexe I B, par exemple le DTCO 1381.

Lors d'un contrôle, le conducteur doit présenter les informations de la semaine en cours et des 28 jours passés, à savoir les pièces suivantes :

- la carte Conducteur (1),
- valeurs journalières importantes imprimées par le chronotachygraphe numérique (2), par exemple, en cas d'endommagement ou de dysfonctionnement de la carte Conducteur,

- les disques diagrammes (3)
- et, le cas échéant, des enregistrements manuels des activités.

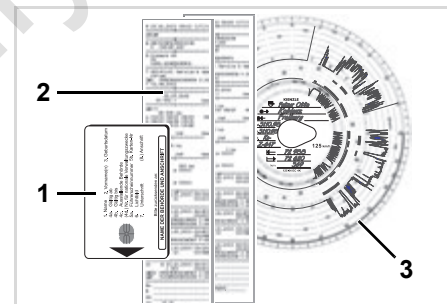

Il est impératif de respecter les dispositions légales applicables à votre pays.

► Documents à emporter

Congés de convalescence / congé annuel :

Selon la directive 2006/22/CE de la commission européenne, le chauffeur doit présenter une attestation pour les évènements suivants qui se sont produits au cours des 28 jours passés :

- Période pendant laquelle le chauffeur était en congé de convalescence.
- Période pendant laquelle le chauffeur était en congé annuel.
- Période d'une conduite en dehors du champ d'application du règlement (CE) N° 561/2006 ou de l'AETR.



Une version imprimable du formulaire se trouve sur le site internet sous : **ec.europa.eu**

FORMULAIRE D'ATTESTATION D'ACTIVITÉ
À UTILISER DANS LE CADRE DU RÈGLEMENT (CE) N° 561/2006
OU
DE L'ACCORD EUROPÉEN RELATIF AU TRAVAIL DES ÉQUIPAGE
VÉHICULES EFFECTUANT DES TRANSPORTS INTERNATIONAUX PAI
(AETR) (*).

À remplir en dactylographie et à signer avant tout voyage
À joindre aux enregistrements du tachygraphe qui doivent être conservés
Les fausses attestations constituent une infraction

1. Nom de l'entreprise: _____
 2. Rue, code postal, ville, pays: _____
 3. Numéro de téléphone (y compris le préfixe international): _____
 4. Numéro de télécopieur (y compris le préfixe international): _____
 5. Adresse courrier électronique: _____

Le soussigné,
 6. Nom: _____
 7. Fonction dans l'entreprise: _____

Déclare que le conducteur

8. Nom: _____
 9. Date de naissance: _____
 10. Numéro du permis de conduire, ou de la carte d'identité ou du passeport: _____

au cours de la période

11. du (heure – jour – mois – année) _____
 12. au (heure – jour – mois – année) _____

13. était en congé de maladie (**)
 14. était en congé annuel (**)

15. Conduisait un véhicule exclu du champ d'application du règlement (CE) 561/2006 de l'AETR (**)

16. Par l'entreprise, lieu _____ date _____ signature _____

17. Le soussigné, conducteur, confirme ne pas avoir conduit un véhicule relevant du champ d'application du règlement (CE) n° 561/2006 ou de l'AETR au cours de la période susmentionnée.

18. Lieu _____ date _____ signature du conducteur _____

(*) Ce formulaire peut être obtenu en version électronique et en version imprimable internet ec.europa.eu
 (**) Ne cocher qu'une des cases (13, 14 ou 15)

Extrait : formulaire activités

Cas exceptionnels :

En vue de garantir la sécurité des personnes, du véhicule ou du chargement, des écarts par rapport aux directives légales en vigueur peuvent être nécessaires. Dans de tels cas, le conducteur doit, au plus tard après avoir atteint une place de parking appropriée, inscrire manuellement le type et la raison de l'écart :

- par exemple sur le disque diagramme,
- sur une impression du DTCO 1381
- ou dans le planning de travail.

Utilisation de l'imprimante

Introduire le rouleau de papier
Imprimer des données

Service Only

■ Introduire le rouleau de papier

Attention

Seuls les rouleaux de papier (papier pour imprimante VDO original) portant les caractéristiques suivantes peuvent être utilisés (à commander) :

- Chronotachygraphe numérique type (DTCO 1381) avec signe d'homologation "E1 84"
- et signe d'agrément "E1 174" ou "E1 189".

5

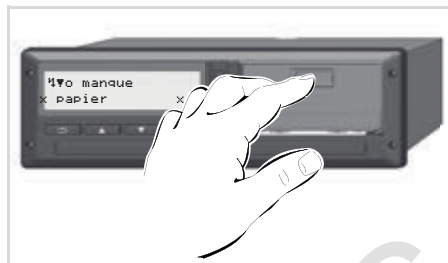

Appuyez sur la touche de déverrouillage

1. Appuyer sur le bouton de déverrouillage du cache de l'imprimante ; le tiroir de l'imprimante s'ouvre.



Risque de blessure

Selon le volume d'impressions effectuées, la tête de la thermo-imprimante peut être très chaude. Vous risquez de vous brûler les doigts.

Après retrait du tiroir de l'imprimante, ne mettez pas les doigts dans le compartiment de l'imprimante.



Endommagement de l'appareil

Pour éviter l'endommagement de l'appareil, ne mettez aucun objet dans le compartiment de l'imprimante.

2. Sortir le tiroir de l'imprimante du DTCO.

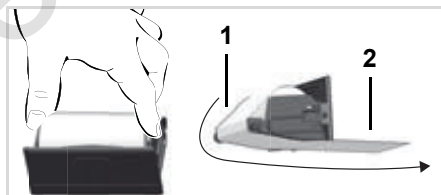

Introduisez le rouleau de papier

3. Mettre en place un nouveau rouleau de papier comme représenté sur la figure et le guider sur le rouleau de renvoi (1).



Veillez à ce que le rouleau de papier ne soit pas coincé dans le tiroir de l'imprimante et que l'extrémité de la bande de papier (2) ressorte au dessous du bord du tiroir de l'imprimante !

4. Repoussez le tiroir de l'imprimante dans son compartiment jusqu'à ce qu'il s'enclenche.
5. L'imprimante est prête à fonctionner. Vous pouvez lancer une impression.



Si le papier vient à manquer durant une impression, relancer l'impression à l'aide du menu, après avoir mis un nouveau rouleau en place.

■ Imprimer des données

► Démarrer l'impression

- ☞ Une impression est possible uniquement si ...
- le véhicule est à l'arrêt et le contact est mis (uniquement nécessaire en cas de la variante ADR *),
 - le tiroir de l'imprimante est fermé avec un rouleau de papier à l'intérieur,
 - aucune autre erreur n'empêche l'impression.

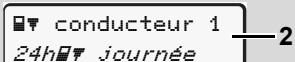

☑ conducteur 1
24h☑ journée

1. Demandez une impression journalière via le menu.
➔ Voir "Ouverture du menu" page 52.
2. Confirmez l'affichage du menu par la touche **OK**.

3. Sélectionnez et validez le type d'impression souhaité (heure UTC ou locale).
4. L'impression commence. Attendez que l'impression soit terminée.

- ☞ Lors de la découpe de l'impression, les lecteurs de cartes doivent être fermés afin d'éviter leur encrassement par des particules de papier.



Découpez l'impression du rouleau de papier

5. Découpez l'impression du rouleau de papier en tirant la bande vers le haut ou vers le bas pour la déchirer sur l'une des arêtes coupantes.

6. Conservez l'impression à l'abri des souillures, de la lumière et des rayons de soleil.

► Interrompre l'impression

1. Si vous appuyez à nouveau sur la touche **OK** pendant l'impression, la question suivante s'affiche.

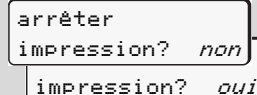

arrêter
impression? non

impression? oui

2. Sélectionnez la fonction voulue par les touches **▲** / **▼** et validez par la touche **OK**; l'impression se poursuit ou elle est interrompue.

► Particularités de l'impression

- La fin prochaine du rouleau de papier est reconnaissable par un marquage de couleur au verso de l'impression.
- Quand le rouleau de papier arrive à la fin, le message suivant s'affiche :

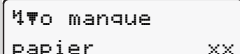

Papier manque
xx

5

- Si le papier vient à manquer durant une impression, il faut redémarrer l'impression via la fonction du menu, après avoir mis un nouveau rouleau de papier en place.

► Solution au bourrage papier

Un bourrage papier peut être occasionné quand, par exemple, une bande imprimée n'a pas été coupée correctement après impression ou quand l'impression suivante est bloquée dans la fente de sortie ou quand le rouleau de papier est arrivé à sa fin.

1. Ouvrez le tiroir de l'imprimante.
➔ Voir "Introduire le rouleau de papier" page 48.
2. Coupez la partie chiffonnée du rouleau de papier et retirez les restes de papier se trouvant éventuellement dans le tiroir de l'imprimante.
3. Mettez un nouveau rouleau de papier en place et repoussez le tiroir de l'imprimante dans son compartiment jusqu'à ce qu'il s'enclenche.



Observez la signalisation vous demandant de faire attention.

➔ Voir "Introduire le rouleau de papier" page 48.



Il y a toujours un espace d'environ 5 cm au début de chaque impression.

Menu

Ouverture du menu

VDO Counter *

Aperçu de la structure du menu

Menu principal impression conducteur 1 / conducteur 2

Menu principal impression véhicule

Menu principal saisie conducteur 1 / conducteur 2

Menu principal saisie véhicule

Menu principal affichage conducteur 1 / conducteur 2

Menu principal affichage véhicule

■ Ouverture du menu

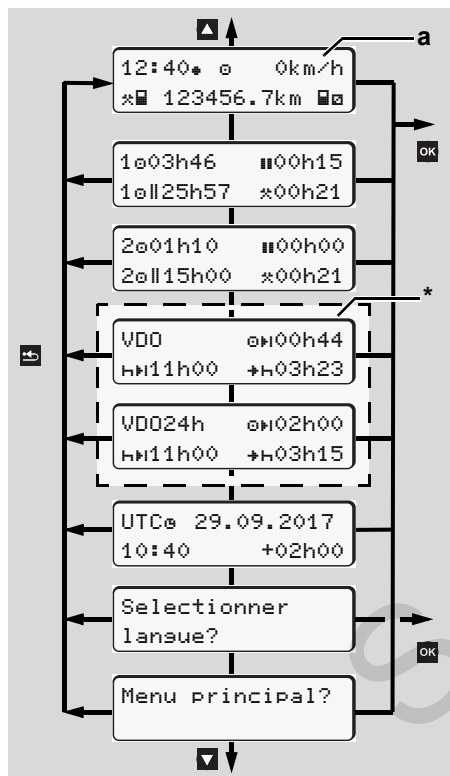

Naviguez dans le premier niveau du menu

Les fonctions du menu pour l'affichage et l'impression des données du conducteur ne sont disponibles que si une carte correspondante est introduite. Par exemple l'option du menu "Impression conducteur 2" n'est affichée que si une carte Conducteur est introduite dans le lecteur de cartes-2.

Si, après avoir sélectionné une option du menu, aucune entrée n'est faite dans les 30 secondes, le DTCO 1381 reviendra au niveau du menu précédent cette sélection.

Toutes les saisies qui n'ont pas encore été validées sont refusées.

► Véhicule à l'arrêt

Dans le premier niveau du menu, vous pouvez accéder aux informations suivantes à l'aide des touches ▲ / ▼ :

- Le détail des temps de la (des) carte(s) conducteur introduite(s).

- Mesures d'assistance pour votre planning journalier/hebdomadaire ultérieur à l'aide du VDO Counter *.
 ➔ *Details voir "VDO Counter **" à partir de la page 55.*
- Le temps UTC avec la date ainsi que le décalage horaire de l'heure locale.
- Le menu de réglage de la langue souhaitée.
 ➔ *Voir "Régler la langue" page 53.*
- Cette touche vous ramène directement en mode affichage standard (a).

Les diverses fonctions du menu sont affichées en appuyant sur la touche .

➔ *Voir "Aperçu de la structure du menu" page 60.*

Changement d'activité

- Appuyez sur la touche d'activités "1" / "2" et l'affichage standard (a) est affiché (a).
- Modifiez si besoin l'activité momentanément affichée. Au bout de 5 secondes, le DTCO 1381 repasse à l'affichage réglé préalablement.

► Affichage au début de la conduite

Au début de la conduite, le dernier affichage standard réglé, soit (a) ou (b) est visualisé.

☞ En cas d'activation, l'affichage standard pour le VDO Counter * est possible.

➔ Détails voir "Affichage(s) standard(s)" page 19.

► Afficher les temps de la carte Conducteur

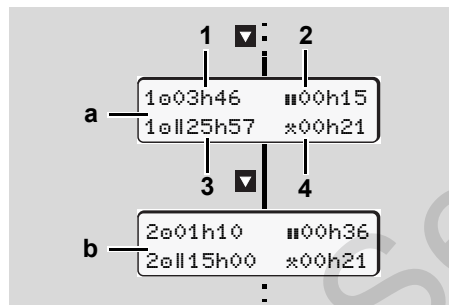

Affichage des données du conducteur 1 et 2

- (a) Temps du conducteur 1
- (b) Temps du conducteur 2
- (1) Temps de conduite "☐" du conducteur 1 depuis un temps de pause valable.
- (2) Temps de pause valable "||" en interruptions partielles de 15 minutes au moins, et de 30 minutes ensuite.
- (3) Somme des temps de conduite de la semaine double
- (4) Durée de l'activité réglée

☞ En cas d'absence de carte Conducteur, les temps affichés (sauf en pos. 3) sont classés selon le lecteur de cartes "1" ou "2".

► Régler la langue

☞ Suivez le paragraphe "Sauvegarde du réglage de la langue" pour que le DTCO 1381 enregistre temporairement la langue voulue.

1. Sélectionnez l'affichage "Sélectionner langue?" par les touches ▲ / ▼ et appuyez sur la touche OK.

2. Sélectionnez la langue voulue par les touches ▲ / ▼ et validez la sélection par la touche OK.

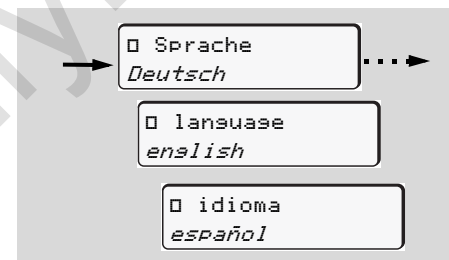

Sélectionner la langue voulue

3. Le DTCO 1381 annonce pendant 3 secondes l'action effectuée dans la langue sélectionnée.

Sauvegarde du réglage de la langue

Au moment du réglage de la langue, si seule votre carte Conducteur ou votre carte Entreprise se trouve dans le lecteur de carte 1, le DTCO 1381 enregistre la langue préférée sous votre numéro de carte.

Au prochain retrait / à la prochaine introduction de la carte tachygraphique, les étapes du menu ainsi que tous les textes ⇄

affichés sont dans la langue sélectionnée.

Le DTCO 1381 dispose de cinq mémoires au maximum. Quand toutes les mémoires seront occupées, les données les plus anciennes sont écrasées.

Service Only!

■ VDO Counter *



Attention

En raison de différentes interprétations possibles du règlement (UE) 561/2006 et des directives de l'AETR par les autorités de contrôle nationales ainsi que d'autres restrictions du système, le VDO Counter ne décharge pas l'utilisateur de l'obligation d'enregistrer et d'évaluer lui-même les temps de conduite, de repos, d'astreinte et autres en vue du respect des directives en vigueur. Le VDO Counter ne saurait prétendre à un affichage ayant valeur universelle et exempt d'erreur des directives légales. Vous trouverez de plus amples informations sur le VDO Counter sous www.fleet.vdo.com.

- 👉 Pour que le VDO Counter affiche des informations pertinentes, les conditions suivantes sont obligatoires pour l'analyse des données :
- Enregistrement complet de vos activités sur la carte Conducteur.
 - Réglage correct de l'activité présente - aucune erreur de commande. Par exemple, réglage involontaire de l'acti-

tivité temps de travail "x" à la place du temps de repos "h"!

- Indication de ferry/train et de votre activité actuelle.

► Structure de l'affichage du VDO Counter

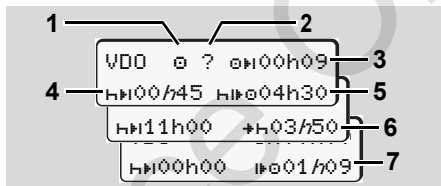

VDO Counter : Structure de l'affichage

- 👉 Le "h" clignotant signifie que cette zone de l'affichage est actuellement active.

- (1) **Activité réglée actuellement**
- (2) **"?" = Information de l'utilisateur**

Des temps indiquant une activité inconnue "?" sont mémorisés sur la carte Conducteur ou des données insuffisantes sont enregistrées (par exemple utilisation d'une carte Conducteur neuve). Le VDO Counter évalue les activités manquantes, telles

que l'activité "h". Si un chevauchement de temps important est constaté dans les activités du conducteur, cela est affiché à l'écran par le symbole "! @@" au lieu du symbole "?" et de l'activité du conducteur.

- (3) **Temps de conduite restant "@H"**
Durant la conduite, l'affichage du temps de conduite est encore autorisé. (@H00h00 = temps de conduite terminé)
- (4) **Temps de pause restant "HH"**
Durée des prochains temps de pause/repos. En cas de réglage d'une activité "h", il y a compte à rebours des temps de pause/repos restants. (HH00h00 = temps de conduite terminé)
- (5) **Temps de conduite ultérieur "HH@"**
Durée du temps de conduite ultérieur au delà du respect des temps de pause/repos recommandés.
- (6) **Début le plus tardif du temps de repos journalier "+H"**
En cas de réglage de l'activité "x", par exemple, il y a affichage du temps restant jusqu'au début de votre temps de repos journalier requis.

(7) Début du prochain temps de conduite "h" "a"

Vous ne pouvez débuter la prochaine période de conduite qu'après écoulement de ce temps.

► Affichages pendant la conduite

⚠ Veuillez tenir compte des réglementations nationales en matière de législation du travail.

Exemple 1 :

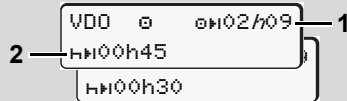

Activité "a"; "h" = affichage actif

(1) Temps de conduite restant.

(2) Au plus tard après écoulement du temps de conduite (1), la poursuite du temps de repos journalier doit avoir lieu.

Exemple 2 :

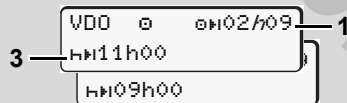

Activité "a"; "h" = affichage actif

(3) Au plus tard après écoulement du temps de conduite (1), un temps de repos journalier doit avoir lieu. Dans le cas où cela est autorisé, ce temps de pause peut avoir lieu en deux phases, la deuxième devant englober une période ininterrompue de 9 heures.

Exemple 3 :

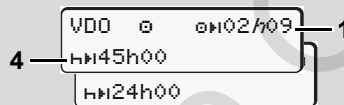

Activité "a"; "h" = affichage actif

(4) Au plus tard après écoulement du temps de conduite (1), un temps de repos hebdomadaire régulier doit avoir lieu ou, si cela est autorisé, un temps de repos hebdomadaire écourté.

Exemple 4 :

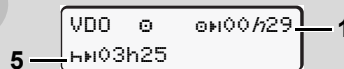

Activité "a"; "h" = affichage actif

(5) Le VDO Counter détecte le séjour sur un ferry/train. Condition : saisie cor-

recte de cette fonction, ➔ voir page 68. Au plus tard après écoulement du temps de conduite (1), la poursuite du temps de repos journalier doit avoir lieu.

Exemple 5: OUT of scope

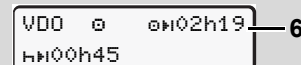

Activité "a"; Out of scope réglée

(6) L'affichage du temps de conduite restant est inactif ("h" ne clignote pas), il n'y a pas de compte à rebours. Le VDO Counter évalue l'activité "a" comme activité "x".

⚠ Veuillez tenir compte du fait que les calculs des temps de conduite et de repos pour le VDO Counter sont effectués conformément au règlement (UE) 561/2006 et non pas conformément au règlement CE (CEE) 3821/85 Annexe I B. C'est pourquoi des écarts par rapport aux affichages standards sont possibles ici sur le DTCO ; ➔ voir page 19.

► Affichage pendant l'activité "Pause"

Exemple 1 : Temps de pause

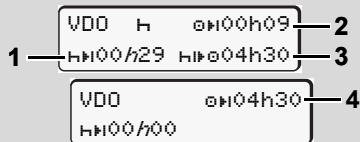

Activité "H"; "h" = affichage actif

- (1) Temps de pause restant.
- (2) Temps de conduite restant si le temps de pause (1) n'est pas respecté.
- (3) Durée du temps de conduite disponible suivant après écoulement du temps de pause affiché (1).
- (4) Temps de conduite disponible après un temps de pause valide.

Exemple 2 : Temps de pause

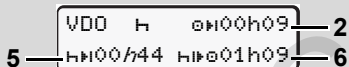

Activité "H"; "h" = affichage actif

- (5) Temps de pause restant.
- (6) Durée du temps de conduite encore disponible après écoulement du temps de pause (5).

Exemple 3 : Temps de repos journalier

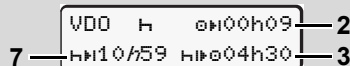

Activité "H"; "h" = affichage actif

- (7) Temps de repos journalier restant. Subdivisé en 3 + 9 heures, dans la mesure où cela est autorisé.

Exemple 4 :

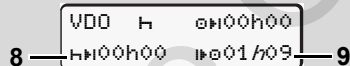

Activité "H"; "h" = affichage actif

- (8) Temps de pause / repos valable terminé.
L'affichage 00h00 clignote pendant 10 secondes. Si le temps de repos est poursuivi, le VDO Counter passe sur la durée du temps de repos de la semaine suivante/du jour suivant.
- (9) Début du prochain temps de conduite. Situation : Le temps de conduite hebdomadaire ou d'une semaine double maximum a déjà été atteint. Bien que l'interruption valide ait été respectée, le VDO Counter détecte qu'une nouvelle période de conduite n'est possible

qu'après écoulement du temps affiché.

► Affichage pendant l'activité "Temps de travail"



Veillez tenir compte des réglementations nationales en matière de législation du travail.

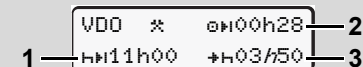

Activité "*"; "h" = affichage actif

- (1) Durée du prochain temps de repos journalier.
- (2) Temps de conduite restant
- (3) Début du prochain temps de repos journalier. Un temps de repos journalier doit commencer au plus tard avant écoulement du temps affiché.

A noter :

Durant une interruption du temps de conduite, le VDO Counter évalue l'activité "H" de façon analogue à l'activité "H". (Sauf temps de repos journalier.)

Les touches / vous permettent de faire afficher d'autres informations.

► Affichage journalier

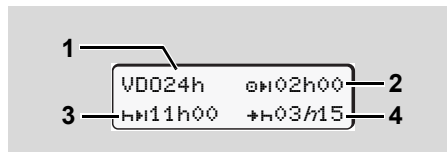

Activité "*/"; "h" = affichage actif

- (1) Repère pour l'affichage journalier.
- (2) Temps de conduite de la journée restant.
- (3) Durée du prochain temps de repos journalier.
- (4) Le temps de repos journalier doit commencer au plus tard avant écoulement du temps affiché.

► Affichage des valeurs hebdomadaires

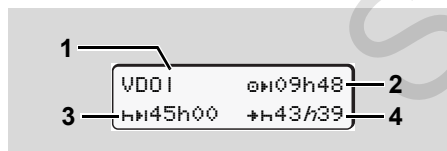

Activité "*/"; "h" = affichage actif

- (1) Indicateur de l'affichage des valeurs hebdomadaires depuis le dernier temps de repos hebdomadaire.
- (2) Temps de conduite hebdomadaire restant.
- (3) Durée du temps de repos hebdomadaire. Une période de repos hebdomadaire doit avoir lieu au plus tard après six temps de conduite journaliers.
- (4) Le temps de repos hebdomadaire doit commencer au plus tard avant écoulement du temps affiché.



Les affichages relatifs au temps de repos hebdomadaire (3) et (4) peuvent être désactivés pour la circulation transfrontalière de personnes.

Si le calcul des valeurs hebdomadaires est désactivé dans le VDO Counter, les valeurs ne sont pas affichées.



► Affichage de l'état

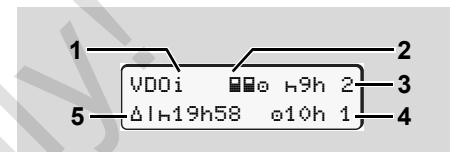

Affichage de l'état du VDO Counter

- (1) Indicateur de l'affichage d'état.
- (2) Indicateur de conduite en équipage. S'affiche si le mode équipage est défini depuis le début de l'équipe de travail. Le VDO Counter tient compte dans ses calculs des règles applicables à ce cas.
- (3) Deux temps de repos journaliers réduits sont encore autorisés pour cette semaine (3 par semaine maximum possibles).
- (4) Un temps de conduite journalier prolongé de 10 heures maximum est encore autorisé pour cette semaine (2 par semaine maximum possibles).
- (5) Compensation d'un temps de repos hebdomadaire écourté. En raison d'un temps de repos hebdomadaire écourté, le temps affiché doit être compensé, en combinaison avec une pause d'au moins 9 heures.



L'affichage relatif au temps de repos hebdomadaire écourté **(5)** peut être désactivé pour la circulation transfrontalière de personnes.

Si le calcul des valeurs hebdomadaires est désactivé dans le VDO Counter, les valeurs ne sont pas affichées.



VDOi	H9h 2
	010h 1

■ Aperçu de la structure du menu

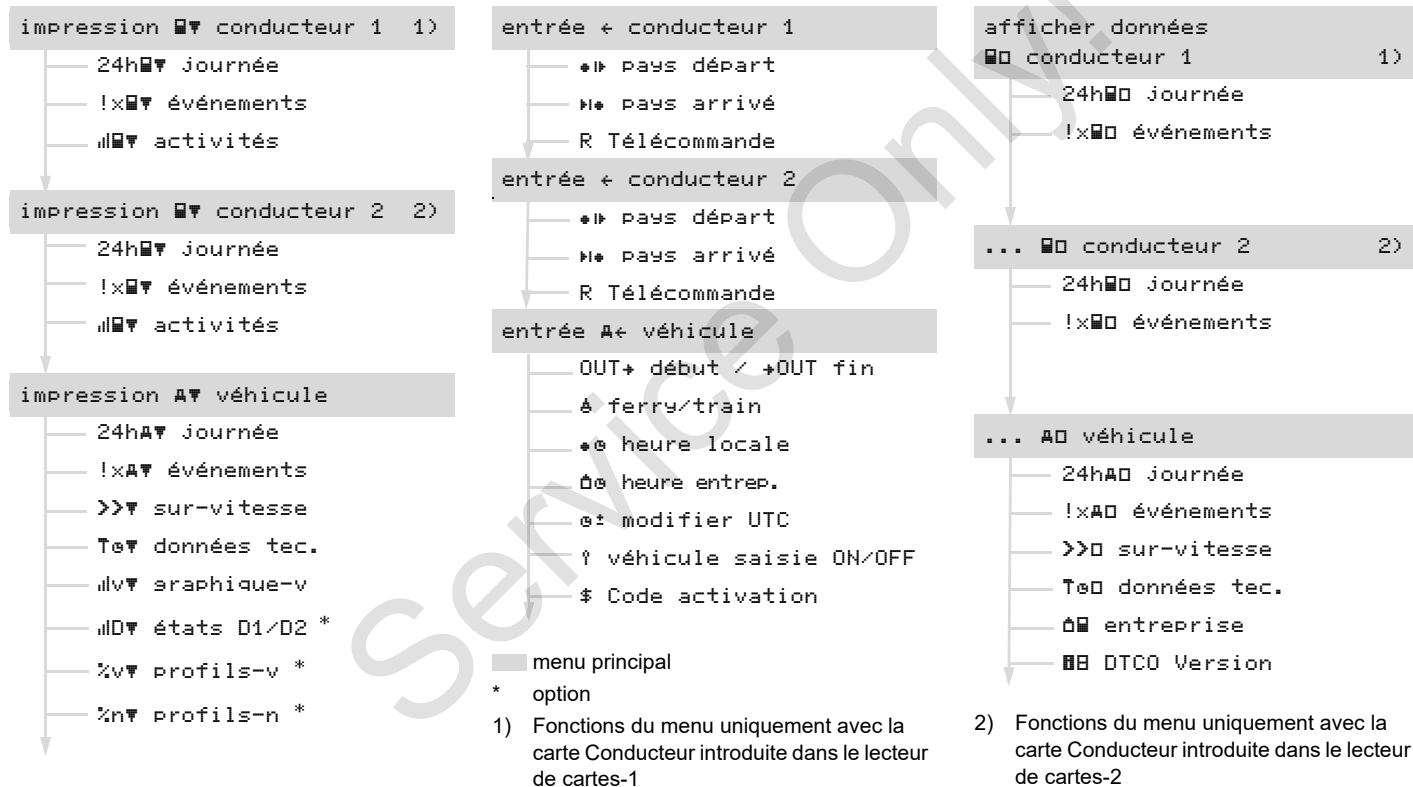

► Naviguer dans le menu

👉 Le menu peut être ouvert uniquement quand le véhicule est à l'arrêt.

Dans le cas des variantes ADR, mettez éventuellement le contact pour pouvoir utiliser sans restriction les modules de commande imprimante et l'écran.

La méthode répond toujours aux mêmes principes, elle est décrite en détail ci-après.

1. Appuyez sur la touche **OK**, vous vous trouvez dans le menu principal 1. L'affichage dans le 1^{er} menu principal relatif aux menus d'affichage et d'impression dépend des cartes conducteur introduites dans les lecteurs de cartes -1 et -2 :
 - Si une carte Conducteur est introduite dans le lecteur-1, il y a affichage d'"Impression conducteur 1".
 - Si une carte Conducteur est introduite dans le lecteur-2 alors que le lecteur-1 est vide, il y a affichage d'"Impression conducteur 2".

- Si aucune carte Conducteur n'est introduite, il y a affichage d'"Impression véhicule".

Cela ne s'applique pas aux menus de saisie.

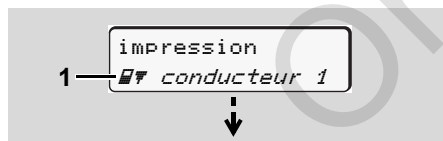

1. Menu principal

Le clignotement de la 2^{ème} ligne (*représentée en italique*) (1) indique qu'il y a d'autres options de sélection.

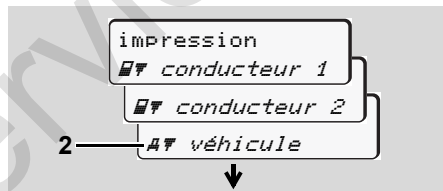

Naviguer dans le menu principal

2. A l'aide des touches **▲** / **▼**, sélectionnez le menu principal souhaité, par exemple une impression des données

du véhicule (2) et validez la sélection par la touche **OK**.

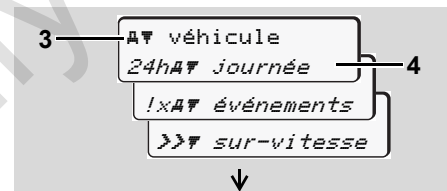

Sélectionner une fonction du menu

Le menu principal sélectionné (3) s'affiche, les fonctions que vous pouvez sélectionner clignotent à la 2^{ème} ligne (4).

3. A l'aide des touches **▲** / **▼**, sélectionnez la fonction souhaitée, par exemple une impression journalière (4) et validez la sélection par la touche **OK**.



Sélectionner la journée voulue

4. A l'aide des touches ▲ / ▼, sélectionnez le jour souhaité (5) et validez la sélection par la touche **OK**.



"Non" = impression en heure locale

5. A l'aide des touches ▲ / ▼, sélectionnez le type d'impression souhaité et validez la sélection par la touche **OK**.

Le DTCO 1381 annonce pendant 3 secondes qu'une impression est lancée.

6. Le cas échéant, vous pouvez interrompre l'impression. ➔ *Détails voir "Interrompre l'impression" page 49.*

Ensuite le dernier menu sélectionné s'affiche.

6. A l'aide des touches ▲ / ▼ sélectionnez une autre impression.
7. Ou appuyez sur la touche **↩** pour revenir au niveau supérieur du menu.

► Accès au menu bloqué

Accès aux données bloqué

L'accès aux données sauvegardées est réglementé par les droits d'accès définis par le règlement et rendu possible par les cartes tachygraphiques appropriées. L'absence de droit d'accès est affiché de la manière suivante :

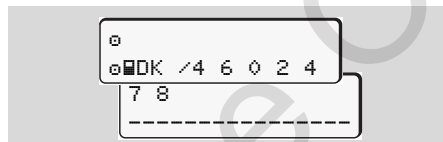

Les données représentées sont tronquées à l'affichage. Les données personnelles ne sont pas affichées ou partiellement affichées.

► Quitter le menu

Automatiquement

Dans les situations suivantes, la sortie du menu est automatique :

- après introduction ou demande de carte tachygraphique
- ou au début de la conduite.

Manuellement

1. Appuyez sur la touche **f** jusqu'à ce que la question suivante s'affiche :

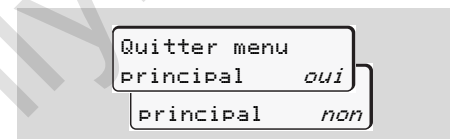

2. Par les touches ▲ / ▼ sélectionnez "oui" et validez par la touche **OK**. Ou quittez la question par la touche **↩**. L'affichage standard (a) apparaît.

■ Menu principal impression conducteur 1 / conducteur 2

Dans ce menu principal, vous pouvez imprimer les données de la carte Conducteur introduite.

Sélectionnez les fonctions mentionnées pas à pas.

 Dans le cas de la variante ADR, il faut éventuellement mettre le contact.

A noter

Pour le conducteur 2, le déroulement est identique à celui du conducteur 1, il n'est donc pas décrit en détail ci-après. Avant toute impression, vous pouvez choisir le type d'impression souhaité.

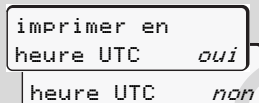

imprimer en
heure UTC *oui*

heure UTC *non*

"Non" = impression en heure locale

► Impression journalière

1. impression
☐▼ conducteur 1
2. ☐▼ conducteur 1
24h☐▼ journée
3. 24h☐▼ journée du
23.10.2017
22.10.2017

Toutes les activités de la journée sélectionnée sont imprimées; ➤ voir page 101.

► Impression des événements

1. impression
☐▼ conducteur 1
2. ☐▼ conducteur 1
!x☐▼ événements

Tous les événements et erreurs sauvegardés ou encore actifs sont imprimés;

➤ voir page 102.

► Imprimer les activités

1. impression
☐▼ conducteur 1
2. ☐▼ conducteur 1
!☐▼ activités
3. !☐▼ activités du
23.10.2017
22.10.2017

Une impression de toutes les activités au cours des 7 derniers jours calendaires est réalisée à partir de la journée sélectionnée; ➤ voir page 106.

■ Menu principal impression véhicule

Dans ce menu principal, vous pouvez imprimer les données de la mémoire de masse.

Sélectionnez les fonctions mentionnées pas à pas.

👉 Dans le cas de la variante ADR, il faut éventuellement mettre le contact.

A noter

Avant toute impression, vous pouvez choisir le type d'impression souhaité.

```

imprimer en
heure UTC   oui
heure UTC   non
  
```

"Non" = impression en heure locale

► Impression journalière de la mémoire de masse

1.

```
impression
A# véhicule
```
2.

```
A# véhicule
24hA# journée
```
3.

```
24hA# journée du
25.10.2017
24.10.2017
```

Toutes les activités du conducteur (conducteur 1 et conducteur 2 distincts) sont imprimées dans l'ordre chronologique; ➔ voir page 103.

► Impression des évènements de la mémoire de masse

1.

```
impression
A# véhicule
```

2.

```
A# véhicule
!xA# événements
```

Tous les évènements et erreurs sauvegardés ou encore actifs sont imprimés; ➔ voir page 104.

► Impression des excès de vitesse

1.

```
impression
A# véhicule
```
2.

```
A# véhicule
>># sur-vitesse
```

Une impression des excès de vitesse (sur-vitesse) par rapport à la vitesse réglée sur le DTCO 1381 est effectuée; ➔ voir page 105.

► Impression des données techniques

1. impression
A¶ véhicule
2. A¶ véhicule
Tb¶ données tec.

Les données d'identification du véhicule, du capteur et de l'étalonnage sont imprimées; ➤ voir page 105.

► Imprimer le graphique vitesse

1. impression
A¶ véhicule
2. A¶ véhicule
||v¶ graphique-v
3. ||v¶ graphique-v
25.10.2017
24.10.2017

Une impression de l'évolution de la vitesse est réalisée à partir de la journée sélectionnée; ➤ voir page 106.

► Imprimer l'état D1/D2 *

1. impression
A¶ véhicule
2. A¶ véhicule
||D¶ états D1/D2
3. ||D¶ états D1/D2
25.10.2017
24.10.2017

Une impression des entrées d'état au cours des 7 derniers jours calendaires est réalisée à partir de la journée sélectionnée; ➤ voir page 106.

► Impression des profils vitesse *

1. impression
A¶ véhicule

2. A¶ véhicule
%v¶ profils-v
3. %v¶ profils-v du
25.10.2017
24.10.2017

Un profil des vitesses de conduite est imprimé; ➤ voir page 107.

► Impression des profils compte-tours *

1. impression
A¶ véhicule
2. A¶ véhicule
%n¶ profils-n
3. %n¶ profils-n du
25.10.2017
24.10.2017

Un profil du compte-tours moteur est imprimé; ➤ voir page 107.

■ Menu principal saisie conducteur 1 / conducteur 2

Vous pouvez saisir le pays avec ou sans carte Conducteur.



Selon le règlement, le conducteur 1 et le conducteur 2 doivent saisir séparément dans le Chronotachygraphe numérique le pays où ils commencent ou terminent leur quart.

A noter

6 Pour le conducteur 2, le déroulement est identique à celui du conducteur 1, il n'est donc pas décrit en détail ci-après.

► Entrée du pays début

Sélectionnez les fonctions suivantes pas à pas :

1. entrée
← conducteur 1
2. ← conducteur 1
| PAYS DÉPART
3. *|* PAYS DÉPART
28.10 11:30 :D
28.10 11:30 :E
4. *|* RÉSION DÉBUT
11:30 E AN

Le cas échéant, la saisie du pays vous sera demandée automatiquement (étape 4).

► Entrée du pays fin



Sélectionnez les fonctions suivantes pas à pas :

1. entrée
← conducteur 1
2. ← conducteur 1
| PAYS ARRIVÉ
3. *|* PAYS ARRIVÉ
29.10 11:30 :F
29.10 11:30 :E
4. *|* RÉSION FIN
11:30 E AN

Le cas échéant, la saisie du pays vous sera demandée automatiquement (étape 4).

► Activer la télécommande

Effectuer les actions suivantes pas à pas :

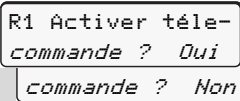
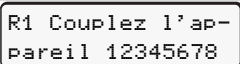
1. 
2. 
3. 
4. 

Si un DTCO SmartLink est connecté sur le chronotachygraphe et qu'un couplage est activé par un appareil compatible Bluetooth, le DTCO 1381 affiche un code sur son écran (étape 4), qu'il vous faut saisir sur votre appareil compatible Bluetooth.



Dans le cas de l'utilisation de la télécommande, l'utilisateur est responsable de l'exhaustivité et de l'exactitude des données saisies et l'accepte en utilisant la télécommande.

L'utilisation de la télécommande ne fait pas partie du système de chronotachygraphe exigé par la loi. L'utilisation relève de la responsabilité de chaque utilisateur.

Les périodes d'utilisation d'une télécommande peuvent être imprimées et affichées. ➔ *Details voir "Impression journalière du véhicule" à partir de la page 103.*

■ Menu principal saisie véhicule

Dans ce menu principal, vous pouvez effectuer les saisies suivantes :

► Hors champ début / fin

Au cas où vous vous trouvez avec le véhicule dans une zone où le règlement ne s'applique, vous pouvez régler sur "OUT" (hors champ). Le cas échéant, quittez OUT. Sélectionnez les fonctions suivantes pas à pas.

1.
#+ véhicule
2.
OUT+ début
- +OUT fin

Le réglage "OUT" est annulé automatiquement dès que vous introduisez une carte Conducteur dans le lecteur de cartes ou que vous en retirez une.

► Saisie du début ferry / train

Documentez le séjour du véhicule sur un ferry ou un train, dès que vous avez pris votre position lors de l'embarquement.

Sélectionnez les fonctions suivantes pas à pas.



Ferry/train en relation avec le VDO Counter * : Veuillez tenir

compte du fait que la saisie du début d'un trajet en ferry ou en train doit toujours avoir lieu entre le début de la première période de repos et la fin de la seconde période. Dans le cas contraire, le temps de repos journalier n'est pas détecté correctement.

1.
#+ véhicule
2.
à ferry/train

3. Réglez ensuite votre activité momentanée.

L'enregistrement du mode ferry / train se termine automatiquement dès qu'une minute de conduite a été enregistrée par le DTCO 1381.



Le symbole "⚠" s'éteint automatiquement lorsqu'une carte conducteur est insérée ou retirée.



Le symbole "⚠" n'est plus affiché lorsque le véhicule se déplace. L'affichage reprend lorsque le véhicule s'arrête sans qu'une minute de temps de conduite n'ait été enregistrée par le DTCO 1381.

► Régler l'heure locale



Avant d'effectuer des modifications, familiarisez-vous avec le chapitre "Gestion du temps".

➔ Voir "Gestion du temps" page 92.

Sélectionnez les fonctions mentionnées pas à pas.

1. entrée
A← véhicule
2. A← véhicule
*0 heure locale
3. UTC0 27.03.2017
23:32 01:32*
23:32 01:02*
23:32 00:32*

Vous pouvez adapter l'heure sur l'affichage standard à l'heure du fuseau horaire local, ainsi qu'au début ou la fin de l'heure d'été par périodes de ± 30 minutes.



Il est impératif de respecter les dispositions légales applicables à votre pays.

► Réglage de l'heure locale de l'entreprise

Pour un calcul simple des temps de travail, le DTCO 1381 possède un compteur d'heures de travail référencé à l'heure locale de l'entreprise. Ces informations peuvent être consultées via l'interface téléchargement.

Sélectionnez l'option de menu suivante pour paramétrer l'heure locale de l'entreprise :

1. entrée
A← véhicule
2. A← véhicule
00 heure entrep.
3. UTC0 27.03.2017
23:44 01:440

Dans l'étape 3, indiquez la date et l'heure au siège de l'entreprise ainsi que l'écart par rapport à l'heure UTC.

► Correction d'UTC

Il est possible de corriger l'heure UTC de ± 1 minute par semaine au maximum. Des modifications plus importantes peuvent être effectuées uniquement par un centre agréé.

Sélectionnez les fonctions suivantes pas à pas :

1. entrée
A← véhicule
2. A← véhicule
0± modifier UTC
3. 0± 23:32UTC
correction +1min
correction -1min



Si l'heure UTC affichée présente un écart de plus de 20 minutes, consultez un centre agréé.

Le menu est bloqué dans les situations suivantes :

- Il a déjà été effectuée une correction au cours des 7 derniers jours calendaires,
- ou
- Vous essayez de corriger le temps UTC entre minuit moins une minute et minuit et une minute.

Si elle est sélectionnée, la remarque suivante s'affiche pendant 3 secondes.

```

@* modif. UTC
impossible!
  
```

► Mettre / couper la saisie du véhicule

Vous avez la possibilité d'activer et de désactiver l'enregistrement des données de position et du véhicule.

Effectuer les actions suivantes pas à pas :

1. entrée
#* véhicule
2. #* véhicule
? saisie
3. #* véhicule
? saisie ON
? saisie OFF

► Activation de fonctions supplémentaires

Vous pouvez activer des fonctions supplémentaires sur le DTCO 1381 en saisissant un code licence.

Effectuer les actions suivantes pas à pas :

1. entrée
#* véhicule
2. #* véhicule
\$ Code licence
3. \$ Code licence
12345678

Si le code licence correct a déjà été saisi, il est affiché intégralement et ne peut plus être modifié. Dans ce cas, toutes les fonctions supplémentaires sont déjà activées.

Le code licence peut être acquis via la boutique en ligne VDO ; ➔ voir page 125.

■ Menu principal affichage conducteur 1 / conducteur 2

Dans ce menu principal, vous pouvez afficher les données de la carte Conducteur introduite.



 Dans le cas des variantes ADR, mettez éventuellement le contact pour pouvoir utiliser sans restriction l'affichage des données.

Remarque sur l'affichage

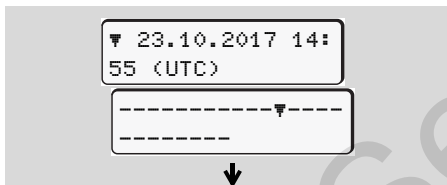
Les données s'affichent à l'écran de la même manière qu'elles figurent sur l'impression, une ligne d'impression (24 caractères) étant représentée sur deux lignes à l'afficheur.



Exemple de l'affichage des données

En faisant défiler les informations par les touches  /  avant / arrière, vous pouvez afficher seulement une vingtaine de lignes déjà visualisées.

La touche  permet de quitter l'affichage.

A noter

L'appel des fonctions se fait identiquement à l'appel d'une impression et n'est pas décrit explicitement dans la suite. Il est possible également de régler l'affichage souhaité en heure locale.

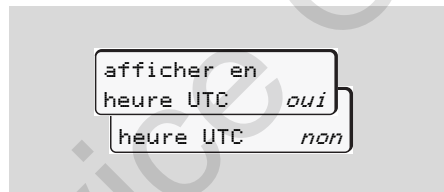

"Non" = affichage en heure locale

Sélectionnez les affichages possibles pour chauffeur-1 et chauffeur-2 pas à pas.

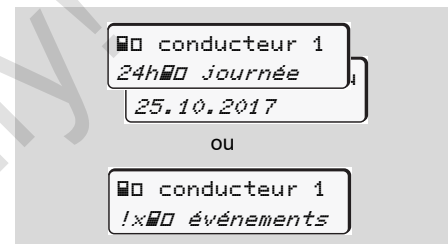

Vous pouvez afficher toutes les activités de la journée sélectionnée ou tous les événements et les erreurs sauvegardés ou encore actifs.

■ Menu principal affichage véhicule

Dans ce menu principal, vous pouvez afficher les données de la mémoire de masse.

☞ Dans le cas des variantes ADR, mettez éventuellement le contact pour pouvoir utiliser sans restriction l'affichage des données.

Remarque sur l'affichage

Les données s'affichent à l'écran de la même manière qu'elles figurent sur l'impression, une ligne d'impression (24 caractères) étant représentée sur deux lignes à l'afficheur

Exemple de l'affichage des données

En faisant défiler les informations par les touches **▲** / **▼** avant / arrière, vous pouvez afficher seulement une vingtaine de lignes déjà visualisées.

La touche **↵** permet de quitter l'affichage.

A noter

L'appel des fonctions se fait identiquement à l'appel d'une impression et n'est pas décrit explicitement dans la suite. Il est possible également de régler l'affichage souhaité en heure locale.

"Non" = affichage en heure locale

Sélectionnez les fonctions possibles pas à pas. La navigation permet :

- d'afficher toutes les activités du conducteur dans l'ordre chronologique,
- d'afficher tous les événements et les erreurs sauvegardés ou encore actifs,
- d'afficher les excès de vitesse par rapport à la vitesse de réglage,
- d'afficher les données d'identification du véhicule, du capteur et de l'étalon-

nage,

ou

- d'afficher le numéro de la carte Entreprise de l'entreprise enregistrée. Si aucune entreprise n'est enregistrée, le message "___" s'affiche.

ou

À partir de la version 3.0a (exemple: SW 03.00.XX)

Messages

Un message s'affiche

Aperçu des évènements

Aperçu des erreurs

Alerte de temps de conduite

Aperçu des messages d'utilisation

Service Only

■ Un message s'affiche

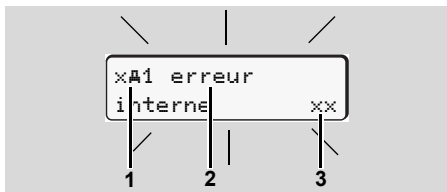

Affichage d'un message

- (1) Pictogrammes combinés, le cas échéant avec le numéro du lecteur de cartes
- (2) Texte en clair du message
- (3) Code d'erreur

Le DTCO 1381 enregistre en permanence les données relatives au conducteur et au véhicule et il surveille les fonctions du système. Les erreurs d'un composant, de l'appareil ou de l'utilisation s'affichent dès qu'elles interviennent et elles sont classées en groupes de fonctions suivants :

- ! = Évènement
- x = Erreur
- ⚠ = Alerte de temps de conduite
- ⚠ = Remarque

👉 Les messages affectés à une carte s'affichent accompagnés du pictogramme et du numéro du lecteur de cartes correspondant.

► Caractéristiques des messages

Évènements, erreurs

- L'éclairage de fond de l'affichage clignote pendant 30 secondes environ. Simultanément la cause de l'erreur sous forme de pictogrammes combi-

nés, de texte en clair et de code d'erreur s'affiche.

- Validez ces messages par la touche **OK**.
- En plus, le DTCO 1381 sauvegarde les données de l'évènement ou de l'erreur dans la mémoire de masse et sur la carte du Conducteur selon les directives de sauvegarde contenues dans le règlement. Pour afficher ou imprimer ces données, vous disposez du menu.

Alerte de temps de conduite

- Le message avertit le conducteur d'un risque de dépassement du temps de conduite.
- Ce message est affiché avec éclairage de fond clignotant et doit être confirmé en appuyant sur la touche **OK**.



Risque d'accident

Pendant la conduite, les messages suivants peuvent s'afficher. Il est possible également que la carte Conducteur soit éjectée automatiquement en raison d'un manquement à la sécurité.

Ne vous laissez pas distraire par ces messages, au contraire portez toujours toute votre attention sur la circulation routière.

Remarque



Les remarques s'affichent sans éclairage de fond clignotant (sauf quelques messages particuliers) et s'effacent automatiquement au bout de 3 ou 30 secondes selon les cas.

Affichage déporté

Si un afficheur déporté est utilisé dans le véhicule, le contrôle de fonction "  ", indiqué sur l'afficheur déporté renvoie à des messages du DTCO 1381.

 Informations détaillées, voir les instructions de service du véhicule.

► Validation des messages

1. Appuyez sur la touche  pour éteindre immédiatement l'éclairage de fond.
2. Appuyez à nouveau sur la touche  pour éteindre le message et revenir à l'affichage standard **(a)**, **(b)** ou **(c)** préalablement réglé.

A noter

Il suffit de valider une fois par la touche  pour éteindre une remarque.

-  Si plusieurs messages sont affichés, chacun d'eux doit être validé l'un après l'autre.



En cas de dysfonctionnements du chronotachygraphe numérique, le conducteur (c'est-à-dire vous) doit noter sur une feuille distincte ou au verso du rouleau de papier, les données relatives à des activités que le chronotachygraphe numérique n'a pas enregistrées ou imprimées correctement.

➔ Voir "Inscription manuelle des activités" page 41.

■ Aperçu des évènements



Si un évènement s'affiche constamment de manière répétée, contactez un centre agréé.

Pictogramme / cause	Signification	Mesure
!1 défaut sécurité	Les causes peuvent être les suivantes : <ul style="list-style-type: none"> • Défaut de la mémoire des données ne permettant plus au DTCO 1381 de garantir la sécurité des données. • Les données du capteur ne sont plus fiables. • Le boîtier du DTCO 1381 a été ouvert sans autorisation. 	Valider le message.
!2 défaut sécurité	<ul style="list-style-type: none"> • Le blocage des cartes est erroné ou défectueux. • Le DTCO 1381 n'identifie plus une carte tachygraphique introduite correctement auparavant. • L'identité ou l'authenticité de la carte tachygraphique n'est plus correcte ou les données sauvegardées sur la carte tachygraphique ne sont plus fiables. 	Valider le message. Si le DTCO 1381 identifie des manquements à la sécurité ne garantissant plus la validité des données inscrites sur la carte tachygraphe, celui-ci éjecte la carte automatiquement – même pendant la conduite! Introduire à nouveau la carte tachygraphique ou la faire vérifier, le cas échéant.
!3 rupture d'alimentation	La tension n'était plus connectée ou la tension d'alimentation du DTCO 1381 / capteur était trop faible ou trop élevée. Dans certains cas, ce message peut s'afficher au démarrage du moteur!	Valider le message. ➔ Voir "Réactions en cas de sous-tension / surtension" page 21.
!4 conduite sans carte	La conduite a débuté sans carte Conducteur ou sans carte Conducteur valable dans le lecteur de cartes 1. Ce message s'affiche aussi quand une carte est introduite avant ou pendant la conduite, causant une combinaison de cartes non autorisée. ➔ Voir "Modes opératoires du DTCO 1381" page 88.	Valider le message. Arrêter le véhicule et introduire une carte Conducteur valable. Retirer si besoin est la carte d'entreprise/de contrôle insérée dans le DTCO 1381.

Pictogramme / cause	Signification	Mesure
!⌚ erreur capteur	La communication avec le capteur est détériorée.	Valider le message.
!⚡⚡ écart entre les signaux	Contradiction dans l'évaluation du déplacement du véhicule entre le capteur de vitesse et une autre source indépendante de vitesse. La fonction (ferry/train) n'a éventuellement pas été réglée lors de l'embarquement.	Valider le message. Se rendre le plus rapidement possible dans un atelier agréé spécialisé.
!📄 insertion en conduisant	La carte Conducteur a été introduite après le début de la conduite.	Valider le message.
!🕒🕒🕒 chevauchement du temps	L'heure UTC réglée sur ce chronotachygraphe numérique retarde par rapport à l'heure UTC du chronotachygraphe numérique précédent. Il en résulte une différence d'heure négative.	Valider le message. Déterminer le tachographe dont l'heure UTC est erronée et veiller à ce qu'un centre agréé contrôle et rectifie ce chronotachygraphe numérique dès que possible.
!📄 carte invalide	Soit la carte tachygraphique est périmée, soit elle n'est pas encore valable, soit l'identification a échoué. Une carte Conducteur introduite ayant perdu sa validité après un changement de jour est automatiquement chargée des données et éjectée à l'arrêt du véhicule.	Valider le message. Vérifier la carte tachygraphique et l'introduire à nouveau.
!📄📄 conflit de cartes	Les deux cartes tachygraphiques ne doivent pas être introduites ensemble dans le DTCO 1381! Exemple : une carte Entreprise est introduite avec une carte contrôleur.	Valider le message. Retirer la carte correspondante du lecteur de cartes du tachographe.
!📄📄 fin session incorrecte	La carte Conducteur n'a pas été retirée correctement du dernier chronotachygraphe. Il se peut que des données relatives au conducteur n'aient pas été sauvegardées.	Valider le message.
>> excès de vitesse	La vitesse maximale autorisée de réglage a été dépassée pendant plus de 60 secondes.	Valider le message. Réduire la vitesse.

■ Aperçu des erreurs



Si une erreur s'affiche constamment de manière répétée, contactez un centre agréé.

Pictogramme / cause	Signification	Mesure
xA erreur interne	Erreur grave dans le DTCO 1381, les causes peuvent être les suivantes :	Valider le message.
	<ul style="list-style-type: none"> • Erreur inattendue du programme ou du temps de traitement. 	Vérifier le fonctionnement des touches.
	<ul style="list-style-type: none"> • Touches bloquées ou appuyées simultanément pendant une longue période. 	Vérifier les lignes de connexion ou le fonctionnement des appareils externes.
	<ul style="list-style-type: none"> • Erreur de communication avec des appareils externes. 	Vérifier les lignes de connexion ou le fonctionnement des appareils externes.
	<ul style="list-style-type: none"> • Erreur de communication avec l'afficheur déporté (tableau de bord, etc). 	Vérifier les lignes de connexion ou le fonctionnement de l'appareil de commande connecté.
xA1 erreur interne	<ul style="list-style-type: none"> • Erreur dans le mécanisme des cartes, par exemple verrouillage de carte non bloqué. 	Retirer la carte et l'introduire à nouveau.
xA erreur temps	L'heure UTC du DTCO 1381 n'est pas plausible ou ne fonctionne pas correctement. Pour éviter une incohérence des données, les cartes Conducteur / Entreprise venant d'être introduites sont refusées!	Valider le message.



Pictogramme / cause	Signification	Mesure
x7 erreur imprimante	La tension d'alimentation de l'imprimante est défaillante ou le capteur de température de la tête d'impression est défectueux.	Valider le message. Renouveler l'opération, éventuellement couper et remettre le contact.
x7 erreur téléchargement	Erreur au téléchargement de données sur un appareil externe.	Valider le message. Effectuer à nouveau le téléchargement des données. Vérifier les lignes de connexion (par ex. mauvais contact) ou l'appareil externe.
x11 erreur capteur	Après l'autocontrôle, le capteur annonce une erreur interne.	Valider le message.
x11 erreur carte	Au cours de la lecture / écriture de la carte tachygraphique, une erreur de communication a eu lieu, par exemple un problème de contact.	Valider le message. Nettoyer les contacts de la carte tachygraphique et l'introduire à nouveau.
x12 erreur carte	Éventuellement, les données ne sont pas enregistrées intégralement sur la carte Conducteur!	➔ Voir "Destruction des composants" page 93.

■ Alerte de temps de conduite

Pictogramme / cause	Signification	Mesure
 1e04h15 00h15	Ce message s'affiche après un temps de conduite ininterrompue de 4 heures 15.	Valider le message. Prévoir une pause très prochainement.
1e04h30 00h15	Temps de conduite dépassé. Ce message s'affiche après un temps de conduite ininterrompue de 4 heures 30.	Valider le message. Faire une pause.



Attention

Le DTCO 1381 enregistre, sauvegarde et calcule les temps de conduite sur la base des règles établies par le règlement. Il avertit le conducteur bien avant qu'il dépasse son temps de conduite.

Les temps de conduite cumulés ne constituent pas une anticipation de l'interprétation juridique du "temps de conduite ininterrompue".



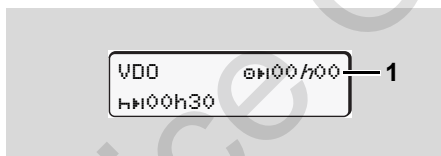

Affichage VDO Counter *







Après confirmation de la 2^{ème} "Alerte de temps de conduite" le VDO Counter indique que votre temps de conduite **(1)** est terminé. (Sauf en fonctionnement Hors champ.)

Faire une pause immédiatement.

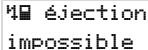
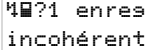
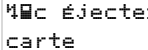

■ Aperçu des messages d'utilisation



Pictogramme / cause	Signification	Mesure
 saisir SVP	Si aucune saisie n'est effectuée en mode d'entrée manuelle, la demande suivante s'affiche.	Appuyer sur la touche  et poursuivre la saisie.
 impression impossible	Aucune impression n'est possible actuellement : <ul style="list-style-type: none"> • parce que le contact est éventuellement coupé dans le cas de variantes ADR, • la température de la tête d'impression de la thermo-imprimante est trop élevée, • l'interface d'impression interne est occupée par une autre procédure active, par exemple une impression en cours, • ou la tension d'alimentation est insuffisante ou trop élevée. • Aucun affichage n'est possible actuellement parce que le contact est éventuellement coupé dans le cas de variantes ADR. 	Dès que la cause a été éliminée, demander une impression. Mettre le contact et activer de nouveau l'affichage voulu.
 impression retardée	Une impression en cours est interrompue ou retardée parce que la température de la tête d'impression de la thermo-imprimante est trop élevée.	Attendre qu'elle refroidisse. Dès que l'état permettant l'impression sera atteint, celle-ci se poursuivra automatiquement.
 manque papier	Il n'y a pas de papier dans l'imprimante ou le tiroir de l'imprimante n'est pas mis en place correctement. L'impression voulue n'est pas effectuée, le cas échéant, une impression en cours est interrompue.	<ul style="list-style-type: none"> • Introduire le nouveau rouleau de papier. • Mettre correctement en place le tiroir de l'imprimante. Une impression interrompue doit être redémarrée à l'aide du menu.

Pictogramme / cause	Signification	Mesure
 éjection impossible	La demande de la carte tachygraphique est refusée pour une des raisons suivantes : <ul style="list-style-type: none"> • il est possible que des données soient en cours de lecture ou de transmission, • la carte Conducteur doit être lue à nouveau pendant une période d'une minute, • il y a passage à un autre jour selon le temps UTC, • le véhicule roule, • ou, le contact est éventuellement coupé dans le cas de variantes ADR. 	Attendez que le DTCO 1381 libère la fonction ou éliminez la cause : arrêter le véhicule ou mettre le contact. Ensuite redemandez la carte tachygraphique.
 enresist. incohérent	L'ordre chronologique des valeurs journalières enregistrées sur la carte Conducteur n'est pas cohérent.	Ce message peut s'afficher jusqu'à ce que les enregistrements erronés soient écrasés par de nouvelles valeurs. Si le message s'affiche en permanence, faire vérifier la carte tachygraphique.
 Éjectez la carte	Une erreur s'est produite lors de l'écriture de données sur la carte conducteur.	Durant l'éjection de la carte, une nouvelle tentative de communication avec la carte a lieu. Si cette tentative échoue également, une impression des dernières activités enregistrées pour cette carte sera lancée automatiquement.

Pictogramme / cause	Signification	Mesure
 1 carte défectueuse	Un défaut est apparu lors du traitement de la carte tachygraphique introduite. La carte tachygraphique n'est pas acceptée ou elle est rejetée.	Nettoyer les contacts de la carte tachygraphique et l'introduire à nouveau. Si ce message s'affiche de nouveau, vérifiez si une autre carte tachygraphique est lue correctement.
 2 mauvaise carte	La carte introduite n'est pas une carte tachygraphique. La carte n'est pas acceptée ou elle est rejetée.	Introduire une carte tachygraphique valable.
 3 erreur interne	Erreur dans le mécanisme des cartes, par exemple verrouillage de carte non bloqué.	Retirer la carte tachygraphique et l'introduire à nouveau.
 4 erreur interne	<ul style="list-style-type: none"> • Erreur de sortie d'impulsion. 	Vérifier les lignes de connexion ou le fonctionnement de l'appareil de commande connecté.
	<ul style="list-style-type: none"> • Le DTCO 1381 présente une erreur grave ou il y a une erreur grave de temps. Par exemple, le temps UTC est irréaliste. La carte tachygraphique n'est pas acceptée ou elle est rejetée. 	<p>Faire contrôler ou, le cas échéant, remplacer le tachygraphe au plus vite dans un centre agréé.</p> <p>Respecter la remarque relative au dysfonctionnement du chronotachygraphe numérique, ➔ voir page 75.</p>

Remarques d'information

Pictogramme / cause	Signification	Mesure
 données manquantes!	Il n'est pas possible d'ouvrir le menu parce que dans le lecteur de cartes : <ul style="list-style-type: none"> • aucune carte Conducteur n'est introduite • ou une carte Entreprise / contrôleur est introduite. 	Ces remarques s'effacent automatiquement au bout de 3 secondes. Aucune mesure n'est nécessaire.
 modif. UTC impossible!	Il n'est pas possible d'appeler la fonction du menu : <ul style="list-style-type: none"> • L'heure UTC a déjà été corrigée au cours des 7 derniers jours. • Essayez de corriger le temps UTC entre minuit moins une minute et minuit et une minute. 	

Pictogramme / cause	Signification	Mesure
début d'impression ...	Message affichant la fonction sélectionnée.	Ces remarques s'effacent automatiquement au bout de 3 secondes. Aucune mesure n'est nécessaire.
saisie mémorisée	Message informant que le DTCO 1381 a sauvegardé la saisie.	
affichage impossible!	Tant qu'une impression est en cours, les données ne peuvent pas être affichées.	
attendez svp!	La lecture de la carte tachygraphique n'est pas encore terminée. Il n'est pas possible d'ouvrir le menu.	
 Etalonnage dans (jours) 18	La prochaine inspection périodique doit être réalisée avant 18 jours par exemple. Des inspections qui seraient requises en raison de modifications techniques ne peuvent être prises en compte. Un centre agréé peut programmer le délai à partir duquel cette information doit être affichée. ➔ <i>Details voir "Maintenance et entretien" à partir de la page 93.</i>	
 expire dans (jours) 15	La carte tachygraphique arrive à expiration. Exemple : La carte expire dans 15 jours. Un centre agréé peut programmer le nombre de jours à partir duquel cette information doit être affichée.	
 téléchargs. jours 7	Le prochain téléchargement de la carte Conducteur arrive par exemple à échéance dans 7 jours (paramétrage standard). Un atelier autorisé peut programmer à partir de quel jour cette information doit être affichée.	

Service Only!

Description du produit

Modes opératoires du DTCO 1381

Cartes tachygraphiques

Données sauvegardées

Gestion du temps

Maintenance et entretien

Données techniques

Service Only

■ Modes opératoires du DTCO 1381

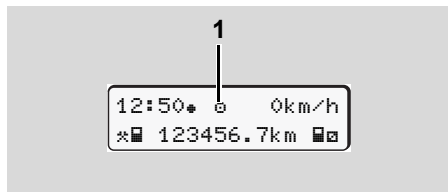

Le DTCO 1381 dispose de quatre modes :

- Fonctionnement "F"
- Entreprise "E"
- Contrôle "C"
- Calibrage "T"

Selon la carte / les cartes tachygraphique/s introduite/s, DTCO 1381 commute automatiquement sur le mode suivant :

(1) Affichage du mode opératoire

Modes		Lecteur de cartes 1				
		Sans carte	Carte Conducteur	Carte Entreprise	Carte contrôleur	Carte atelier
Lecteur de cartes 2	Sans carte	Fonctionnement	Fonctionnement	Entreprise	Contrôle	Calibrage
	carte Conducteur	Fonctionnement	Fonctionnement	Entreprise	Contrôle	Calibrage
	Carte	Entreprise	Entreprise	Entreprise	Fonctionnement	Fonctionnement
	Carte contrôleur	Contrôle	Contrôle	Fonctionnement	Contrôle	Fonctionnement
	Carte atelier	Calibrage	Calibrage	Fonctionnement	Fonctionnement	Calibrage

■ Dans ces conditions, le DTCO 1381 utilise uniquement la carte tachygraphique introduite dans le lecteur de cartes 1.

■ Cartes tachygraphiques

Les cartes tachygraphiques prescrites par le législateur sont disponibles auprès des administrations des états membres de l'UE.

► Carte Conducteur

Elle permet au conducteur d'être identifié par le DTCO 1381. La carte Conducteur permet une conduite normale et la sauvegarde, l'affichage, l'impression ou le téléchargement (seulement si une carte Conducteur est introduite), des activités relatives à cette identité.

► Carte Entreprise

La carte Entreprise identifie une entreprise et donne droit d'accès aux données de cette entreprise. La carte Entreprise permet l'affichage, l'impression et le téléchargement des données sauvegardées dans la mémoire de masse ainsi que celles de la carte Conducteur introduite. Le cas échéant (une fois par appareil), saisie du pays de l'immatriculation et du numéro d'immatriculation du véhicule dans le DTCO 1381.

Il est également possible de télécharger les données utilisateur à distance (remote) au moyen d'un système de gestion de la flotte. La carte Entreprise est destinée à l'entreprise qui a la propriété et la garde des véhicules.

► Carte Contrôleur

La carte Contrôleur identifie le fonctionnaire d'un organisme de contrôle (par ex. la police) et permet d'accéder à la mémoire de masse. Toutes les données sauvegardées et celles de la carte Conducteur introduite sont accessibles. Elles peuvent être affichées, imprimées ou téléchargées à l'aide de l'interface de téléchargement.

► Carte Atelier

Seules les personnes d'un centre agréé sont autorisées à programmer, calibrer, activer, vérifier, etc. Ce sont les seules à pouvoir recevoir une carte atelier.

► Verrouillage des cartes tachygraphiques

Dès que le DTCO 1381 accepte une carte tachygraphique qui est introduite, son retrait est verrouillé mécaniquement. Le retrait de la carte tachygraphique est possible uniquement :

- à l'arrêt du véhicule,
- sur demande de l'utilisateur,
- après sauvegarde sur la carte tachygraphique des données définies par le règlement.

Ejection automatique

Si le DTCO 1381 identifie une erreur de communication avec la carte, il essaie de transcrire les données existantes sur la carte tachygraphique.

Le conducteur est informé de l'erreur par le message « Ejection carte » et invité à retirer la carte conducteur. L'impression des dernières activités mémorisées pour la carte conducteur a lieu automatiquement. ➔ *Détails voir "Défaut dans la communication de la carte" page 22.*

► **Droits d'accès aux cartes tachygraphiques**

Les droits d'accès aux données sauvegardées dans la mémoire de masse du DTCO 1381 sont réglementés légalement et sont autorisés uniquement avec la carte tachygraphique appropriée.

		Sans carte	Carte Conducteur	Carte Entreprise	Carte Contrôleur	Carte Atelier
Impression	Données du conducteur	X	V	V	V	V
	Données du véhicule	T1	T2	T3	V	V
	Données de paramètres	V	V	V	V	V
Affichage	Données du conducteur	X	V	V	V	V
	Données du véhicule	T1	T2	T3	V	V
	Données de paramètres	V	V	V	V	V
Téléchargement	Données du conducteur	X	T2	V	V	V
	Données du véhicule	X	X	T3	V	V
	Données de paramètres	X	X	V	V	V

- Données du conducteur = Données figurant sur la carte Conducteur
- Données du véhicule = Données de la mémoire de masse
- Données de paramètres = Données d'adaptation / calibrage de l'appareil

- V = Droits d'accès illimité
- T1 = Activités du conducteur au cours des 8 derniers jours sans données d'identification du conducteur
- T2 = Identification du conducteur uniquement pour la carte introduite
- T3 = Activités du conducteur appartenant à l'entreprise
- X = Impossible

■ Données sauvegardées

► Carte de Conducteur

- Données d'identification du conducteur.

Après chaque utilisation du véhicule, les données suivantes sont mémorisées :

- Véhicules utilisés
- Activités du conducteur, en mode de conduite normal pendant 28 jours au moins.
- Saisies de pays
- Événements / erreurs intervenu(e)s
- Informations sur activités de contrôle
- Les conditions spéciales où le véhicule se trouve sur un ferry-boat / train ou en état Hors champ.

Quand la capacité de mémoire est épuisée, le DTCO 1381 écrase les données les plus anciennes.

► Carte Entreprise

- Identifie l'entreprise et autorise l'accès des données sauvegardées de l'entreprise.

En ce qui concerne les activités de l'entreprise, les données suivantes sont mémorisées :

- Type d'activité
 - Enregistrement / fin de l'enregistrement
 - Données téléchargées de la mémoire de masse
 - Données téléchargées de la carte Conducteur
- Intervalle de temps (de / à) concerné par les données téléchargées.
- Identification du véhicule
- Identification de la carte Conducteur dont les données ont été téléchargées.

► Mémoire de masse

- Pendant une période d'au moins 365 jours de l'année civile, la mémoire de masse saisit et sauvegarde les données prescrites conformes aux exigences du Règlement CE (CEE) 3821/85 annexe I B.
- L'appareil évalue l'activité pour chaque minute calendaire. L'activité continue

la plus longue sera retenue et enregistrée pour la minute considérée.

- Le DTCO1381 peut mémoriser des valeurs de vitesse pendant env. 168 heures avec une résolution d'une seconde. Les données sont donc enregistrées à la seconde près, avec l'heure et la date.
- Les valeurs de vitesse mémorisées avec une résolution élevée (une minute avant et une minute après une décélération exceptionnelle) constituent un outil d'évaluation en cas d'accident.

Ces données peuvent être lues à l'aide de l'interface de téléchargement :

- Téléchargement légal 24 heures,
- avec logiciel de téléchargement spécial, la mémoire de masse complète.

► VDO GeoLoc *

- L'enregistrement de données de position et du véhicule est possible en option.

➔ Voir "VDO GeoLoc **" page 18.

■ Gestion du temps

Le DTCO 1381 sauvegarde en temps UTC le début et la fin de toutes les saisies de temps relatives au temps de travail, de permanence, de conduite, de repos, etc.

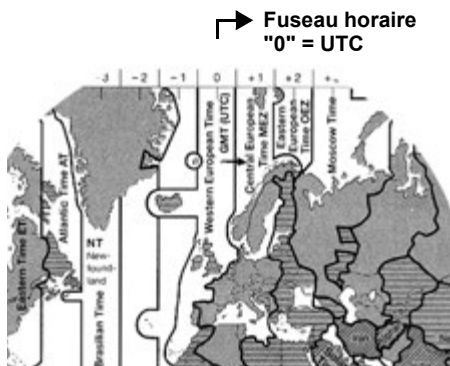

Fuseaux horaires en Europe

L'heure UTC correspond au fuseau horaire "0" sur le globe terrestre divisé en 24 fuseaux horaires (-12 ... + ... 12).

L'heure affichée à l'écran est réglée normalement en usine sur l'heure UTC. A partir de la fonction du menu, vous pouvez régler l'heure locale.

➔ Voir "Régler l'heure locale" page 68.

Décalage horaire	Etats
00:00 (UTC)	UK / P / IRL / IS
+ 01:00 h	A / B / BIH / CZ / D / DK / E / F / H / HR / I / L / M / N / NL / PL / S / SK / SLO / SRB
+ 02:00 h	BG / CY / EST / FIN / GR / LT / LV / RO / TR / UA
+ 03:00 h	RUS

► Conversion en heure UTC

Heure UTC = Heure locale – (ZO + SO)

ZO = décalage horaire

SO = décalage de l'heure d'été (à la fin de l'heure d'été ce décalage disparaît)

(ZO + SO) = décalage réglé sur le DTCO 1381

Exemple :

Heure locale en Allemagne = 15h30 (heure d'été)

Heure UTC = Heure locale – (ZO + SO)
= 15h30 –
(01:00 h + 01:00 h)

Heure UTC = 13:30 Horloge

■ Maintenance et entretien

► Nettoyage du DTCO 1381

Nettoyez le boîtier, l'affichage ainsi que les touches de fonction avec un chiffon légèrement humide ou un chiffon de nettoyage à microfibres.



N'utilisez pas de produit de nettoyage abrasif ni de solvant, tel que le diluant ou l'essence.

► Vérification obligatoire des chronotachygraphes numériques

Le DTCO 1381 ne demande aucun travail d'entretien à titre préventif. Au moins tous les deux ans, le fonctionnement correct du DTCO 1381 doit être vérifié par un centre agréé.

Des vérifications ultérieures sont nécessaires quand :

- des modifications sont apportées au véhicule, par exemple la dimension des pneus,
- une réparation a été effectuée sur le DTCO 1381,

- la plaque minéralogique du véhicule a changé,
- l'heure UTC présente une différence de plus de 20 minutes.



Veillez à ce que la plaquette d'installation soit renouvelée à chaque vérification ultérieure et qu'elle contienne les données prescrites. Veiller à ce que, dans le cadre des contrôles obligatoires prédéterminés, la tension d'alimentation du DTCO 1381 ne soit pas déconnectée pendant une période accumulée de plus de 12 mois, par exemple par le débranchement de la batterie du véhicule.

► En cas de réparation / d'échange du DTCO 1381

Les centres agréés peuvent télécharger les données du DTCO 1381 et les remettre à l'entreprise concernée.

Si le téléchargement des données sauvegardées n'est pas possible en raison d'une

défectuosité, les centres doivent remettre à l'entreprise une attestation de ce fait.



Archivez les données et conservez l'attestation soigneusement en vue de demandes éventuelles.

► Destruction des composants



Le DTCO 1381 et ses composants doivent être détruits suivant les directives sur la destruction des appareils de contrôle CE de chaque état membre.

■ Données techniques

► DTCO 1381

Valeur max. de la plage de mesure	220 km/h (conformément à l'annexe I B) 250 km/h (pour autres utilisations de véhicule)	
Affichage LCD	2 lignes de 16 caractères chacune	
Température	Fonctionnement : -20 à 70 °C Fonctionnement ADR : -20 à 65°C Stockage : -40 à 85 °C	
Tension	24 ou 12 Volt DC	
Poids	600 g (+/- 50 g)	
Intensité du courant absorbé	Mode veille : max. 30 mA (12 V) max. 20 mA (24 V)	en fonctionnement : max. 5,0 A (12 V) max. 4,2 A (24 V)
EVM / EMC	ECE R10	
Rouleau de papier thermique	Taille des caractères : 2,1 x 1,5 mm Largeur d'impression : 24 caract./ ligne Vitesse : 15 - 30 mm/sec.env. Impression de graphiques	
Type de protection	IP 54	
Équipement spécial possible	<ul style="list-style-type: none"> • Variantes ADR • Face avant, éclairage de l'affichage et touches individualisés • Réglage automatique des activités à l'allumage et à la coupure du contact • Impression et téléchargement des profils v / n, entrée de l'état D1/D2 • VDO Counter / VDO GeoLoc 	

► Rouleau de papier

Conditions ambiantes	Température :	-25 à 70 °C
Dimensions	Diamètre :	27,5 mm env.
	Largeur :	56,5 mm
	Longueur :	8 m env.
N° de commande	1381.90030300	
	Les rouleaux de rechange de papier original sont disponibles auprès votre centre de distribution et service compétent.	

Attention

Utilisez (commandez) uniquement des rouleaux de papier (papier pour imprimante VDO original) sur lesquels figurent le type du chronotachygraphe numérique (DTCO 1381) avec le signe d'homologation "84" et le signe d'agrément valable "174" ou "189".

Pictogrammes et exemples d'impression

Aperçu des pictogrammes

Codes des pays

Exemples d'impression

Explication des exemples d'impression

Objet de l'enregistrement de données en cas d'évènements ou d'erreurs

Service Only

■ Aperçu des pictogrammes

Modes	
🏠	Entreprise
🛠️	Contrôle
⚙️	Fonctionnement
📏	Calibrage
📄	Etat de l'appareil

Personnes	
🏠	Entreprise
🛠️	Contrôleur
👤	Conducteur
🔧	Atelier / Vérification
📄	Fabricant

Activités	
🕒	Temps de disponibilité
⌚	Temps de conduite
🛌	Pauses et temps de repos
⌘	Autre temps de travail
⏸️	Interruption valable
?	Inconnu

Appareils / fonctions	
1	Lecteur de cartes 1; Conducteur 1
2	Lecteur de cartes 2; Conducteur 2

📄	Carte tachygraphique (déjà lue)
—	Carte tachygraphique introduite; lecture de données pertinente
🕒	Horloge
🖨️	Imprimante / impression
←	Saisie
📄	Affichage
📍	La saisie des données de position et du véhicule est activée (par ex. VDO GeoLoc *).
🔑	Code activation
📁	Sauvegarde externe Téléchargement des données (copie)
📡	La transmission des données est effectuée
📡	Capteur
🚗	Véhicule / Unité véhicule / DTCO 1381
🛞	Dimension des pneus
⚡	Alimentation en tension
📞	Télécommande

Divers	
!	Evènement
×	Erreur

📝	Remarque / avertissements sur temps de travail
🕒	Début de quart
📍	Lieu
🔒	Sécurité
➡️	Vitesse
⌚	Temps
Σ	Total / résumé
🕒	Fin de quart
M	Saisie manuelle des activités du conducteur

Conditions spéciales

🚫	Appareil de contrôle non nécessaire
🚢	Séjour en ferry ou dans le train

Qualificateurs

🕒	Journalier
I	Hebdomadaire
II	Deux semaines
+	De ou jusqu'à

► Pictogrammes combinés

Divers	
	Lieu de contrôle
	Heure de début
	Heure de fin
	Début de hors champ : Appareil de contrôle non nécessaire
	Fin de hors champ.
	Lieu en début de la journée de travail (début de quart)
	Lieu en fin de la journée de travail (fin de quart)
	Depuis véhicule
	Impression carte Conducteur
	Impression véhicule / DTCO 1381
	Saisie véhicule / DTCO 1381
	Affichage carte Conducteur
	Affichage véhicule / DTCO 1381
	Heure locale
	Heure locale de l'entreprise
	Correction d'UTC
	DTCO Version

Cartes

	Carte Conducteur
	Carte Entreprise
	Carte Contrôleur
	Carte Atelier
	Sans carte

Conduite

	En équipage
	Somme des temps de conduite sur deux semaines

Impressions

	Activités journalières du conducteur (valeurs de la journée) de la carte Conducteur
	Evènements et erreurs de la carte Conducteur
	Activités journalières du conducteur (valeurs de la journée) du DTCO 1381
	Evènements et erreurs du DTCO 1381
	Excès de vitesse
	Données techniques

	Activités du conducteur
	Période avec télécommande activée
	Diagramme v
	Etat D1/D2 diagramme *
	Profils vitesse *
	Profils compte-tours *
	Information du capteur
	Information de sécurité

Affichages

	Activités journalières du conducteur (valeurs de la journée) de la carte Conducteur
	Evènements et erreurs de la carte Conducteur
	Activités journalières du conducteur (valeurs de la journée) du véhicule / DTCO 1381
	Evènements et erreurs du véhicule / DTCO 1381
	Excès de vitesse
	Données techniques
	Entreprise

Evènements	
! 📄	Introduction d'une carte tachygraphique non valable
! ⌚	Chevauchement de temps
! 📄	Introduction de la carte Conducteur pendant la conduite
>>	Excès de vitesse
! 📡	Erreur de communication avec le capteur
! ⌚	Réglage de l'heure (par le centre agréé)
! 📄	Conflit de cartes
! 📄	Conduite sans carte Conducteur valable
! 📄	Dernière opération de carte non terminée correctement
! ⚡	Rupture d'alimentation
! 📄	Infraction à la sécurité
> ⚡	Contrôle de l'excès de vitesse
! 📄	Conflit de déplacement véhicule

Erreurs

× 📄	Fonctionnement erroné de la carte
× 📄	Erreur d'affichage
× 🖨	Erreur de l'imprimante
× 📄	Erreur interne DTCO 1381

× 📄	Erreur de téléchargement
× 📡	Erreur de capteur

Alertes de temps de conduite

🕒	Repos
---	-------

Saisie manuelle

🕒 / ✖ / 📄	Saisie de l' "Activité"
?	Saisie d'une "Activité inconnue"
🕒 + ?	Saisie de "Lieu" en fin de quart
+ 🕒 ?	Saisie de "Lieu" en début de quart

Remarques

🕒	Saisie erronée
🕒	Accès au menu impossible
🕒 ←	Saisie svp
🕒 🖨	Impression impossible
🕒 📄	Manque de papier
🕒 🖨	Impression retardée
🕒 📄	Carte défectueuse
🕒 📄	Éjectez la carte
🕒 📄	Carte invalide
🕒 📄	Ejection impossible
🕒 🖨	Opération retardée
🕒 ?	Enregistrement inconsistant

🕒	Erreur de l'appareil
🕒 1	Perd la validité dans ... jours
🕒 🖨	Étalonnage dans ... jours
🕒 🖨 1	Téléchargement carte Conducteur en jours ...

VDO Counter *

🕒	Temps de conduite restant
🕒	Début du prochain temps de conduite
🕒	Temps de conduite ultérieur
🕒	Temps de pause / repos journalier restant
+ 🕒	Temps restant jusqu'au début du temps de repos journalier, hebdomadaire

■ Codes des pays

Attribution de valeur	
A	Autriche
AL	Albanie
AND	Andorre
ARM	Arménie
AZ	Azerbaïdjan
B	Belgique
BG	Bulgarie
BIH	Bosnie-Herzégovine
BY	Biélorussie
CH	Suisse
CY	Chypre
CZ	République tchèque
D	Allemagne
DK	Danemark
E	Espagne ¹⁾
EC	Communauté européenne
EST	Estonie
EUR	Reste de l'Europe
F	France
FIN	Finlande
FL	Liechtenstein

FR/FO	Féroé
GE	Géorgie
GR	Grèce
H	Hongrie
HR	Croatie
I	Italie
IRL	Irlande
IS	Islande
KZ	Kazakhstan
L	Luxembourg
LT	Lituanie
LV	Lettonie
M	Malte
MC	Monaco
MD	Moldavie
MK	Macédoine
MNE	Monténégro
N	Norvège
NL	Pays-Bas
P	Portugal
PL	Pologne
RO	Roumanie

RSM	Saint-Marin
RUS	Russie
S	Suède
SK	Slovaquie
SLO	Slovénie
SRB	Serbie
TM	Turkménistan
TR	Turquie
UA	Ukraine
UK	Royaume-Uni, Alderney, Guernesey, Jersey, Ile de Man, Gibraltar
UZ	Ouzbékistan
V	Vatican
WLD	Reste du monde

1) ➔ Voir "Codes des régions" page 100.

► Codes des régions

Attribution de valeur – Espagne	
AN	Andalousie
AR	Aragon
AST	Asturies
C	Cantabrie
CAT	Catalogne
CL	Castille et León
CM	Castille-La Manche
CV	Valence
EXT	Estrémadure
G	Galice
IB	Îles Baléares
IC	Canaries
LR	La Rioja
M	Madrid
MU	Murcie
NA	Navarre
PV	Pays basque

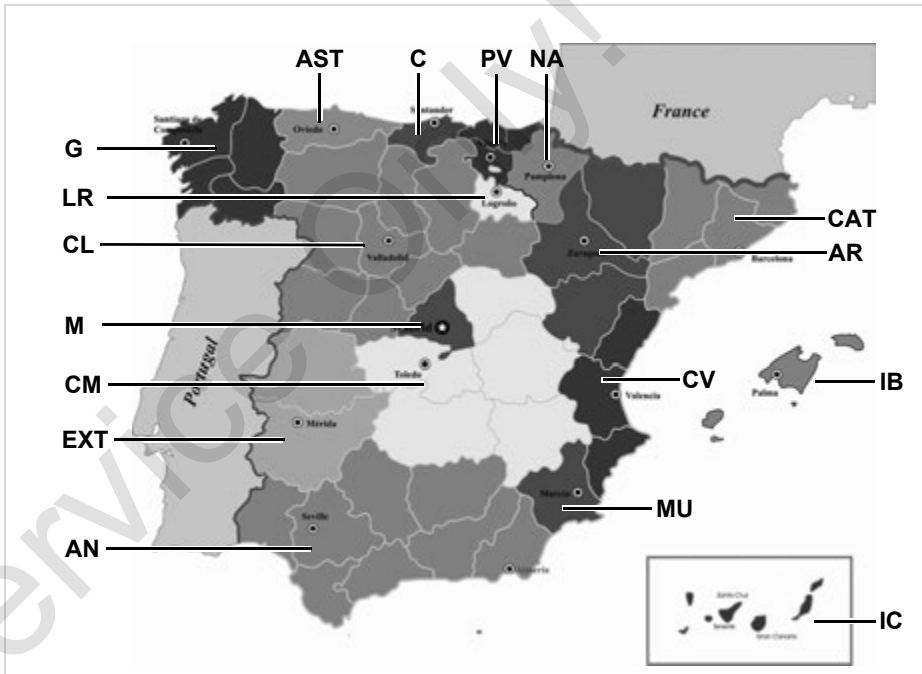

■ Exemples d'impression

► Impression journalière de la carte Conducteur

The diagram illustrates the layout of a driver card printout, divided into two columns. Numbered callouts (1-22) point to specific data fields:

- 1:** Date and time: 26.11.2017 14:55 (UTC)
- 2:** Time zone: 24h
- 3:** Driver name: Schmitt Peter
- 3a:** Card ID and PIN: /12345678901234 5 6
- 4:** Cardholder name: ABC12345678901234
- 5:** Cardholder address: Continental Automotive GmbH, 1381.12345678901
- 6:** Cardholder phone and date: NFZ-Profi Service & Vertrieb, /87654321087654 3 2, 02.04.2016
- 7:** Card ID and PIN: /12345678901234 5 6
- 8:** Cardholder name: 11.11.2017 11:11
- 8a:** Cardholder address: 25.11.2017 310
- 8b:** Cardholder phone and date: /US VM 612, 95 872 km
- 8c:** Trip start time and distance: * 06:17 00h45, 95 958 km, 86 km
- 8e:** Trip end time and distance: * 07:02 00h39, 95 958 km, 86 km
- 8a:** Trip start time and distance: ? 09:00 00h24
- 8b:** Trip start time and distance: A S /LCR 243, 205 002 km
- 8c:** Trip start time and distance: * 09:24 02h30, 11:54 00h39
- 8a:** Trip start time and distance: ? 12:33 00h10
- 8c:** Trip start time and distance: * 12:43 02h27, 15:10 01h12, 16:22 00h16, 16:38 00h42
- 8d:** Trip start time and distance: * 16:38 00h42, 17:20 00h52, 18:12 00h24, 18:36 00h02, 205 408 km, 231 km
- 8e:** Trip start time and distance: * 18:38 00h42
- 8a:** Trip start time and distance: ? 18:38 05h22
- 11:** Trip start time and distance: * 06:00 D, 95 872 km
- 11a:** Trip start time and distance: * 09:00 D, 95 958 km
- 11:** Trip start time and distance: * 09:24 D, 205 002 km
- 11a:** Trip start time and distance: * 12:33 D, 205 177 km
- 11:** Trip start time and distance: * 12:43 D, 205 177 km
- 11d:** Trip start time and distance: * 18:38 CH, 205 408 km, 04h54 317 km, 02h27 03h29, 01h14 11h56, 04h28
- 12:** Trip start time and distance: * 0 10.11.2017 12:45, 00h04
- 12c:** Trip start time and distance: * 0 05.08.2017 09:23, 134 (0), 00h01
- 13:** Trip start time and distance: * 5 15.11.2017 16:42, (2), 00h12
- 13c:** Trip start time and distance: * 4 15.10.2017 11:10, (95), 00h30
- 13:** Trip start time and distance: * /98765432109876 5 4, /12345678901234 5 6
- 13c:** Trip start time and distance: * 0 10.11.2017 12:45, 00h04
- 22:** Cardholder name: Friedrichshafen, Schmitt Peter, Rosenz Winfried

Particularité de "l'Impression journalière de la carte Conducteur"

► Evènements / erreurs de la carte Conducteur

8f

```

    □ □ □ /12345678901234 5 6
    □ 11.11.2017 11:11 ▾
    -----
    25.11.2017 310
    -----
    -----
    -----
    ? 00:00 06h00
    □ 06:00 00h17
    -----
    1
    
```

8g

```

    A D /VS VM 612
    95 872 km
    * 06:17 00h45
    * 07:02 00h39 ee
    e 07:41
    -----
    -----
    -----
    -----
    Σ km: km
    -----
    * 06:00 D
    95 872 km
    e 00h00 km
    
```

8h

```

    -----
    -----
    25.11.2017 310
    -----
    -----
    -----
    -----
    1
    -----
    A D /VS VM 612
    95 872 km
    H 00:00 07h02
    * 07:02 00h39
    
```

1 ▾ 11.11.2017 11:11 (UTC)

2 !x ▾

3 □ Schmitt
Peter

□ □ □ /12345678901234 5 6

3a e Rosenz
Winfried

□ □ DK /45678901234567 7 8
04.01.2018

4 A ABC12345678901234
D /VS VM 612

12a !+ 04.04.2017 02:14
06h03

12c !e 04.11.2017 18:12
00h01

A D /VS VM 612

!e 10.02.2017 08:12
00h05

A D /S VD 432

!+ 12.12.2016 10:15
00h10

A D /VS VM 612

!L 10.05.2017 08:45
00h01

A D /VS VM 612

12c ! 05.08.2017 09:23
!22 00h01

A D /VS VM 612

! 17.04.2017 16:04
!11 01h02

A D /VS VM 612

12b x 10.11.2017 12:45
00h04

A D /VS VM 612

12c x 11.02.2017 18:02
00h03

A D /VS VM 612

xL 20.12.2016 01:54
00h04

A D /S VD 432

22 * *Vm*
□ *Schmitt Peter*
e *Rosenz Winfried*

► Impression journalière du véhicule

1	▼ 27.11.2017 16:55 (UTC)
2	24hA▼
3	□ Schmitt Peter □□D /12345678901234 5 6
4	A ABC12345678901234 D /VS VM 612
5	□ Continental Automotive GmbH 1381.12345678901
6	T NFZ-Profi Service & Ve rtrieb T□D /87654321087654 3 2 T 02.04.2016
7	□□D /12345678901234 5 6 □ 11.11.2017 11:11 □▼
9	25.11.2017 95 872 - 96 284 km
10	□□□
10a	H 00:00 06h17 95 872 km 0 km
10b	□ Rosenz Winfried □□DK /45678901234567 7 8 04.01.2018
10c	A+S /LCR 243 24.11.2017 18:54
10d	95 872 km M

10e	* 06:17 00h45 * 07:02 00h39 □□ □ 07:41 01h19 □□ 95 958 km: 86 km
10g	□□□
10a	95 958 km * 09:00 00h05 95 958 km: 0 km
10b	□ Mustermann Heinz-Dieter □□F /12345678901234 5 6 16.06.2017
10c	A+D /M MS 680 24.11.2015 18:54
10d	95 958 km * 09:05 00h25 □ 09:30 02h55 □ 12:25 01h18 12:25
10f	□ 13:43 00h03 * 13:46 00h02 □□ □ 13:48 00h45 □□ * 14:33 00h35 □□ H 15:08 01h02 □□
10e	96 206 km: 248 km
10g	□□□
	96 206 km H 16:10 00h20 96 206 km: 0 km
	□ Anton Max □□A /56789567895678 9 5 25.10.2017

10a	A+D /VS VM 612 25.11.2017 16:30 96 206 km □ 16:30 00h56 * 17:26 01h11 96 274 km: 68 km
10a	□□□
10a	96 274 km * 18:37 00h23 □ 19:00 00h21 H 19:21 04h39 96 284 km: 10 km
10h	□□□
10a	95 872 km H 00:00 07h02 H 00:00 07h02
11	□□□
11a	1□□□ □ 00h21 10 km * 00h28 □ 00h00 H 11h16
11c	2□□□ * 00h00 □ 12h16 H 07h02
11e	□ Rosenz Winfried □□DK /45678901234567 7 8 H□ 09:00 D 95 958 km □ 01h19 86 km * 01h24 □ 00h00 H 00h00 □□ 01h58

↓

13 !e 1 25.11.2017 19:01
(1) 00:20

13c >> 5 15.11.2017 16:42
(2) 00h12
eD /98765432109876 5 4
eF /12345678901234 5 6

x 0 10.11.2017 12:45
00h04
eDK /45678901234567 7 8

-----iR-----
21 e+ 17.11.2017 14:34
+s 17.11.2017 15:29

22 * *Lindau*
*
* *Schmitt Peter*
*
e+
+s
o

► Evènements / erreurs du véhicule

1 ▼ 24.10.2017 16:07 (UTC)

2 !xA

3 Schmitt
Peter
eD /12345678901234 5 6

4 A ABC12345678901234
D /US VM 612

13a ! 0 10.08.2017 08:12
(0) 00h01
eD /12345678901234 5 6
eF /12345678901234 5 6

13c ! 0 10.08.2017 08:20
(0) 00h03
eD /12345678901234 5 6
eF /12345678901234 5 6

!e 1 15.10.2017 07:02
(1) 00h54

!e 2 15.10.2017 07:02
(1) 00h54

!e 3 15.03.2016 07:56
(1) 00h01
eF /12345678901234 5 6
eB /22335578901234 1 2

>> 4 15.10.2017 11:10
(95) 00h30
eDK /45678901234567 7 8
eF /12345678901234 5 6

↓

↓

13b ! 0 17.04.2017 16:04
!17 (0) 01h02
eDK /45678901234567 7 8
eF /12345678901234 5 6
TouK /54321987654321 9 8

13c ! 0 05.08.2017 09:23
!22 (0) 00h01
eDK /45678901234567 7 8

-----x-----
x 0 10.08.2017 07:00
00h02
eD /12341234123412 3 4

13c x 0 05.05.2016 07:15
00h14
eD /12345678901234 5 6
eF /12345678901234 5 6

x 6 05.05.2016 07:15
00h14
eD /12345678901234 5 6
eF /12345678901234 5 6

x 0 12.09.2017 21:00
00h01

x A J L 0 02.06.2017 21:00
00h30
eD /12341234123412 3 4

22 * *Lindau*
*
* *Schmitt Peter*
*
o

Particularité de "l'Impression journalière du véhicule"

10i -----1-----
o OUT

o Rosenz
Winfried
eDK /45678901234567 7 8
04.01.2018
A+S /LCR 243

► Excès de vitesse

1	▼ 24.10.2017 14:50 (UTC)
2	>>▼ 90 km/h
3	○ Mustermann Heinz-Dieter ○MF /12345678901234 5 6 16.06.2017
4	A ABC12345678901234 D /VS VM 612
19	>13.03.2017 14:15 >>17.04.2017 17:44 (7)
20	>>24.05.2016 14:02 00h06 98 km/h 92 km/h (1)
20c	○ Förster Thomas ○MD /98765432109876 5 4 >>(365)
20a	>>15.10.2017 11:10 00h30 98 km/h 95 km/h (95)
	○ Rosenz Winfried ○DK /45678901234567 7 8
20b	>>16.05.2017 17:10 00h15 94 km/h 92 km/h (12)
20c	○ Mustermann Heinz-Dieter ○MF /12345678901234 5 6
22	□ □ ○ Mustermann Heinz

► Données techniques

1	▼ 25.10.2017 14:50 (UTC)
2	Te▼
3	○ Spedition Mustermüller ○MD /12341234123412 3 4
3a	○ Mustermann Heinz-Dieter ○MF /12345678901234 5 6 16.06.2017
4	A ABC12345678901234 D /VS VM 612
14	B Continental Automotive GmbH H.-Hertz-Str.45 78052 VS-Villinen 1381.12345678901234567 e1-84 12345678 2017 V xxxx 17.04.2017
15	ll 87654321 e1-175 08.03.2016
16	T Fa. Mustermann & NFZ- Hersteller Schillerstr. 10 Muster kirchen
16a	TMD /45678901234567 8 9 21.01.2017
16b	T 08.03.2016 (1) A ABC12345678901234

	↓
	?????????? W 8 000 Imp/km k 8 000 Imp/km l 3 050 mm e 315/70/R22.5 > 90 km/h ○ - km
17	le 08.03.2016 14:00 e 08.03.2016 15:00 T Fa. Mustermann & NFZ- Hersteller Schillerstr. 10 Muster kirchen
17a	TMD /45678901234567 8 9 21.01.2015
	le 28.08.2016 13:00 e 28.08.2016 13:26 T Kienzle ARGO GMBH Bismarckstr. 19 Berlin -Steslitz
	TMD /89012345678901 5 6 19.10.2015
18	! 18.10.2017 06:34 x 30.09.2017 18:15 -B ATTACHMENT
26	SMUM V xx.xx
27	---ALL--- CAN: 1 Source: speed Gain: 0.00390625 Factor: 0.926
28	---il--- CR(EU) No.1266/2009: XX
29	---il--- Seal: ????????

► Activités du conducteur

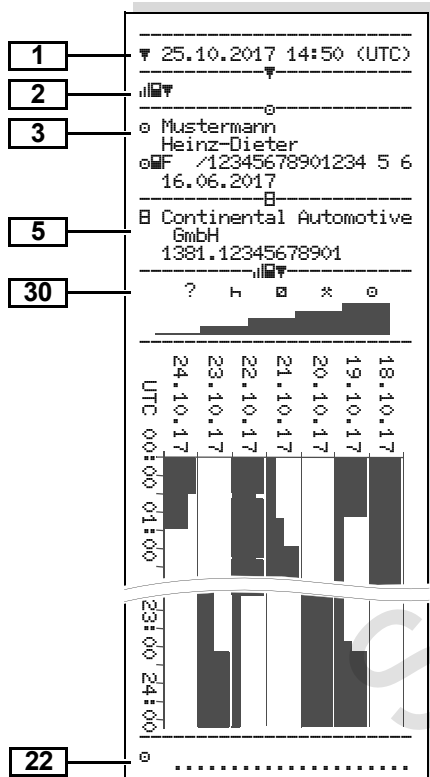

► Graphique vitesse

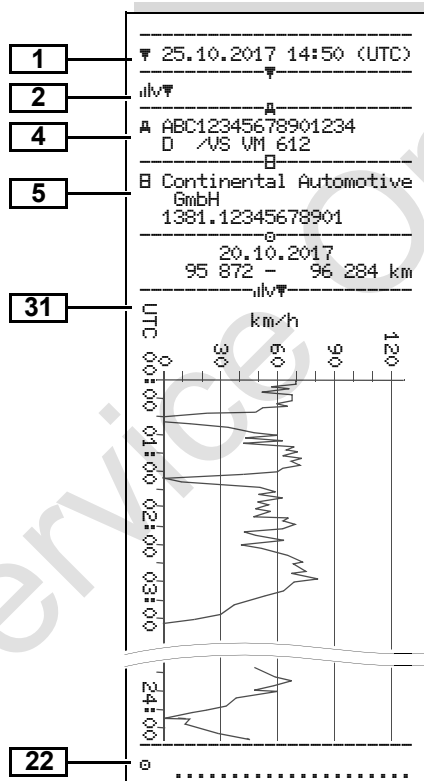

► Etat D1/D2 *

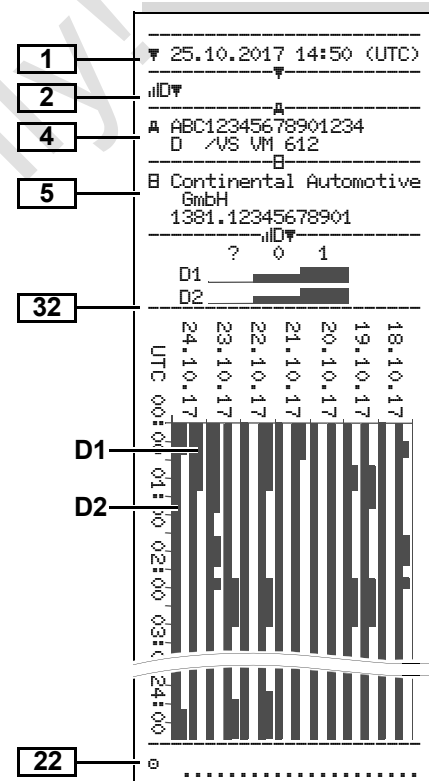

► Profils vitesse *

1	▼ 27.11.2017 17:05 (UTC)
2	%v▼
3	♠ Spedition Mustermüller ♠ID /12341234123412 3 4
4	A ABC12345678901234 D /VS VM 612
	○
	25.11.2017 00:00 25.11.2017 06:17 --- km/h
	112 <=v< 221 00h0v
23	○ Mustermann Heinz-Dieter 25.11.2017 18:37 26.11.2017 00:00
	--- km/h
24	0 <=v< 1 05h02 1 <=v< 10 00h01 10 <=v< 16 00h02 16 <=v< 24 00h04 24 <=v< 32 00h05 32 <=v< 40 00h05 40 <=v< 48 00h04 48 <=v< 56 00h00 56 <=v< 64 00h00 64 <=v< 72 00h00 72 <=v< 80 00h00 80 <=v< 88 00h00 88 <=v< 96 00h00 96 <=v< 104 00h00 104 <=v< 112 00h00 112 <=v< 221 00h00
22	○

► Profils compte-tours *

1	▼ 27.11.2017 17:05 (UTC)
2	%n▼
3	♠ Spedition Mustermüller ♠ID /12341234123412 3 4
4	A ABC12345678901234 D /VS VM 612
	○
	25.11.2017 00:00 25.11.2017 06:17 --- rpm
	3281 <=n< * 00h0v
23	○ Mustermann Heinz-Dieter 25.11.2017 18:37 26.11.2017 00:00
	--- rpm
25	0 <=n< 1 05h02 1 <=n< 234 00h00 234 <=n< 469 00h00 469 <=n< 703 00h00 703 <=n< 938 00h00 938 <=n< 1172 00h00 1172 <=n< 1406 00h03 1406 <=n< 1641 00h03 1641 <=n< 1875 00h04 1875 <=n< 2109 00h09 2109 <=n< 2344 00h02 2344 <=n< 2578 00h00 2578 <=n< 2812 00h00 2812 <=n< 3047 00h00 3047 <=n< 3281 00h00 3281 <=n< * 00h00
22	○

► Impression en heure locale

33	!!! No legal printout!!!
34	⊕+ 25.11.2017 01:00 ⊕+ 26.11.2017 01:00 UTC +01h00
35	▼ 26.11.2017 15:55 (LOC)
36	24h▼
	○
	○ Rosenz Winfried ⊕DK /45678901234567 7 8 04.01.2018
	A ABC12345678901234 D /VS VM 612
	⊕ Continental Automotive GmbH 1381.12345678901
	T NFZ-Profi Service & Ve rtrieb TMD /87654321087654 3 2 T 02.04.2016
	⊕ID /12345678901234 5 6 ⊕ 11.11.2017 12:11 ▼

■ Explications des exemples d'impression

☞ Sur demande, l'impression peut contenir le sigle de la société.

1	! 0 10.08.2017 08:12 (0) 00h01
2	12345678901234 5 6 12345678901234 5 6
	! 0 10.08.2017 08:20 (0) 00h03

Chaque impression consiste en une série de blocs de données reconnaissables à un repère de bloc (1).

Un bloc de données contient un ou plusieurs enregistrements reconnaissables à un repère d'enregistrement (2).

Le repère d'enregistrement n'est pas imprimé directement après le repère de bloc.

► Légende des enregistrements

1	Date et heure de l'impression en temps UTC
2	Type d'impression : 24h = Impression journalière de la carte de Conducteur !x = Evènements / erreurs de la carte Conducteur 24hA = Impression journalière de DTCO 1381 !xA = Evènements / erreurs de DTCO 1381 >> = Excès de vitesse La valeur de réglage de la vitesse maximale admissible selon les dispositions légale est imprimée en plus. T = Données techniques = Activités du conducteur w = Graphique vitesse Impressions optionnelles : D = Etat D1/D2 * %v = Profils vitesse * %n = Profils compte-tours *

3	Données sur le titulaire de la carte introduite dans le chronotachygraphe numérique : ☐ = Contrôleur ☐ = Conducteur ☐ = Entreprise T = Atelier / Vérification • Nom • Prénom • Identification de la carte • Carte valable jusqu'à ... Les cartes tachygraphiques non personnalisées comportent le nom de l'organisme de contrôle, de l'entreprise ou de l'atelier à la place du nom.
3a	Données sur le titulaire de la seconde carte tachygraphique introduite
4	Identification du véhicule : • Numéro d'identification du véhicule • Etat membre d'immatriculation et plaque minéralogique du véhicule



5	Identification du chronotachygraphe numérique : <ul style="list-style-type: none"> Fabricant du chronotachygraphe numérique Numéro de série du DTCO 1381
6	Dernier calibrage du chronotachygraphe numérique : <ul style="list-style-type: none"> Nom du centre agréé Identification de la carte Atelier Date du calibrage
7	Dernier contrôle : <ul style="list-style-type: none"> Identification de la carte Contrôleur Date, heure et type de contrôle ☐ = Téléchargement de la carte Conducteur ☒ = Téléchargement du DTCO 1381 ☒ = Imprimer ☐ = Afficher
8	Liste de toutes les activités du conducteur dans l'ordre d'exécution : <ul style="list-style-type: none"> Jour calendaire de l'impression et compteur de présence (nombre de jours où la carte a été utilisée).

8a	? = Intervalle de temps, où la carte n'est pas insérée : <ul style="list-style-type: none"> Activité saisie à la main après introduction de la carte Conducteur avec pictogramme, fin et durée.
8b	Introduction de la carte Conducteur dans l'appareil (lecteur de cartes 1 ou lecteur de cartes 2) : <ul style="list-style-type: none"> Etat membre d'immatriculation et plaque minéralogique du véhicule Kilométrage à l'introduction de la carte
8c	Activités de la carte Conducteur : <ul style="list-style-type: none"> Début et durée ainsi que l'état de conduite du véhicule ☐☐ = Conduite en équipage
8d	Conditions spéciales : <ul style="list-style-type: none"> Heure de saisie et pictogramme de l'exemple : ferry ou train
8e	Retrait de la carte Conducteur : <ul style="list-style-type: none"> Kilométrage et parcours accompli depuis la dernière introduction de la carte

8f	Prudence ! Il est possible que l'enregistrement des données soit inconsistant, car ce jour est enregistré deux fois sur la carte tachygraphique.
8g	L'activité n'a pas été terminée : <ul style="list-style-type: none"> En cas d'impression avec carte Conducteur introduite, il se peut que la durée de l'activité et les résumés journaliers ne soient pas complets.
8h	La condition spécifique "Hors champs" était activée au début de la journée.
9	Début de la liste de toutes les activités du conducteur dans le DTCO 1381 : <ul style="list-style-type: none"> Jour calendaire de l'impression Kilométrage à 00h00 et 23h59
10	Chronologie de toutes les activités du lecteur de cartes 1

10a	<p>Période pendant laquelle il n'y avait pas de carte Conducteur dans le lecteur de cartes 1 :</p> <ul style="list-style-type: none"> • Kilométrage au début de la période • Activité/s réglée/s pendant cette période • Kilométrage à la fin de la période et parcours accompli
10b	<p>Introduction de la carte Conducteur :</p> <ul style="list-style-type: none"> • Nom du conducteur • Prénom du conducteur • Identification de la carte • Carte valable jusqu'à ...
10c	<ul style="list-style-type: none"> • Etat membre d'immatriculation et plaque minéralogique du véhicule précédent • Date et heure du retrait de la carte du véhicule précédent
10d	<ul style="list-style-type: none"> • Kilométrage à l'introduction de la carte Conducteur • M = saisie manuelle effectuée
10e	<p>Liste des activités :</p> <ul style="list-style-type: none"> • Pictogramme de l'activité, début et durée ainsi que l'état de conduite du véhicule • M = Conduite en équipage

10f	<p>Saisie des conditions spéciales :</p> <ul style="list-style-type: none"> • Heure de saisie et pictogramme de la condition • M = Parcours en ferry ou train • M = Début (appareil de contrôle non nécessaire) • M = fin
10g	<p>Retrait de la carte Conducteur :</p> <ul style="list-style-type: none"> • Kilométrage et parcours accompli
10h	<p>Chronologie de toutes les activités du lecteur de cartes 2</p>
10i	<p>La condition spécifique "Hors champs" était activée au début de la journée.</p>
11	<p>Résumé journalier</p>
11a	<p>Lieux saisis :</p> <ul style="list-style-type: none"> • M = Heure de début avec le pays et, le cas échéant, la région • M = Heure de fin avec le pays, le cas échéant, la région • Kilométrage du véhicule

11b	<p>Résumé des périodes pendant lesquelles il n'y avait pas de carte Conducteur dans le lecteur de cartes 1 :</p> <ul style="list-style-type: none"> • Lieux saisis dans l'ordre chronologique (sans mention dans l'exemple) • Toutes les activités du lecteur de cartes 1
11c	<p>Résumé des périodes pendant lesquelles il y avait "absence de carte Conducteur" dans le lecteur de cartes 2 :</p> <ul style="list-style-type: none"> • Lieux saisis dans l'ordre chronologique (sans mention dans l'exemple) • Toutes les activités du lecteur de cartes
11d	<p>Résumé journalier "valeurs globales des activités" de la carte Conducteur :</p> <ul style="list-style-type: none"> • Total du temps de conduite et parcours accompli • Total du temps de travail et de disponibilité • Total du temps de repos et temps indéterminé



11d	<ul style="list-style-type: none"> Total du temps d'activité d'équipe
11e	<p>Résumé des activités, classées chronologiquement par conducteur (par conducteur, les deux lecteurs de cartes cumulés) :</p> <ul style="list-style-type: none"> Nom, prénom, identification du conducteur 🕒 = Heure de début avec le pays et, le cas échéant, la région 🕒 = Heure de fin avec le pays, le cas échéant, la région Activités de ce conducteur : total du temps de conduite et parcours accompli, total du temps de travail et de disponibilité, total du temps de repos, total du temps d'activités en équipage.
12	Liste des cinq derniers événements ou erreurs sur la carte Conducteur.
12a	Liste de tous les événements sauvegardés sur la carte Conducteur classés par type d'erreur et date.

12b	Liste de toutes les erreurs sauvegardées sur la carte Conducteur classées par type d'erreur et date.
12c	<p>Enregistrement de l'évènement ou de l'erreur.</p> <p><i>Ligne 1 :</i></p> <ul style="list-style-type: none"> Pictogramme de l'évènement ou de l'erreur Date et début <p><i>Ligne 2 :</i></p> <ul style="list-style-type: none"> Les événements relatifs à une infraction à la sécurité sont classés à l'aide d'un code supplémentaire. ➔ Voir "Objet de l'enregistrement de données en cas d'évènements ou d'erreurs" page 116. Durée de l'évènement ou de l'erreur <p><i>Ligne 3 :</i></p> <ul style="list-style-type: none"> Etat membre d'immatriculation et plaque minéralogique du véhicule où s'est produit l'évènement ou l'erreur.
13	Liste des cinq derniers événements ou erreurs sauvegardés ou encore actifs du DTCO 1381.

13a	Liste de tous les événements sauvegardés ou en cours du DTCO 1381.
13b	Liste de toutes les erreurs sauvegardées ou en cours du DTCO 1381.
13c	<p>Enregistrement de l'évènement ou de l'erreur.</p> <p><i>Ligne 1 :</i></p> <ul style="list-style-type: none"> Pictogramme de l'évènement ou de l'erreur Code d'objet de l'enregistrement de données. ➔ Voir "Objet de l'enregistrement de données en cas d'évènements ou d'erreurs" page 116. Date et début <p><i>Ligne 2 :</i></p> <ul style="list-style-type: none"> Les événements relatifs à une infraction à la sécurité sont classés à l'aide d'un code supplémentaire. ➔ Voir "Codes avec leur description précise" page 118.

13c	<ul style="list-style-type: none"> • Nombre d'évènements semblables au cours de la journée. ➔ Voir "Nombre d'évènements semblables" page 117. • Durée de l'évènement ou de l'erreur <p><i>Ligne 3 :</i></p> <ul style="list-style-type: none"> • Identification de la carte / des cartes Conducteur (quatre pictogrammes maximum) introduite/s au début ou à la fin de l'évènement ou de l'erreur. • "☐----" s'affiche quand aucune carte Conducteur est introduite.
14	<p>Identification du chronotachygraphe numérique :</p> <ul style="list-style-type: none"> • Fabricant du chronotachygraphe numérique • Adresse du fabricant du chronotachygraphe numérique • Référence de la pièce • Numéro d'homologation du modèle • Numéro de série • Année de construction

	<ul style="list-style-type: none"> • Version et date d'installation du logiciel d'opération
15	<p>Identification du capteur :</p> <ul style="list-style-type: none"> • Numéro de série • Numéro d'homologation du modèle • Date d'activation (premier couplage avec le DTCO 1381)
16	<p>Données de calibrage</p>
16a	<p>Liste des données de calibrage (dans des enregistrements) :</p> <ul style="list-style-type: none"> • Nom et adresse de l'atelier • Identification de carte Atelier • carte Atelier valable jusqu'à ...
16b	<ul style="list-style-type: none"> • Date et objet du calibrage : 1 = Activation; enregistrement des données de calibrage connues au moment de l'activation 2 = Premier étalonnage; premières données de calibrage après activation du DTCO 1381 3 = Montage après réparation – échange de l'appareil; premières données de calibrage sur le véhicule actuel

	<ul style="list-style-type: none"> 4 = Vérification régulière; données de calibrage d'une vérification 5 = Saisie de la plaque minéralogique par l'entreprise ε = désactivation IMS • Numéro d'identification du véhicule • Etat membre d'immatriculation et plaque minéralogique du véhicule • μ = Nombre de tours ou d'impulsions par kilomètre du véhicule • k = constante réglée dans le DTCO 1381 pour la compensation de vitesse • l = Diamètre effectif des pneus • n = Dimension des pneus • v = Vitesse maximale admissible selon les dispositions légales • Nouveau kilométrage
17	<p>Réglages de l'heure</p>



17a	<p>Liste de toutes les données disponibles sur le réglage de l'heure : (dans des enregistrements)</p> <ul style="list-style-type: none"> • Date et heure, anciennes • Date et heure, modifiées • Nom du centre agréé ayant réglé l'heure • Adresse du centre agréé • Identification de la carte atelier • Carte Atelier valable jusqu'à ... <p>Noter : L'enregistrement 2 montre que l'heure UTC réglée a été modifiée par un centre agréé.</p>
18	<p>Le dernier événement enregistré et la dernière erreur :</p> <ul style="list-style-type: none"> • ! = dernier événement, date et heure • x = dernière erreur, date et heure
19	<p>Informations lors du contrôle d'"excès de vitesse" :</p> <ul style="list-style-type: none"> • Date et heure du dernier contrôle • Date et heure du premier excès de vitesse depuis le dernier contrôle et nombre d'excès de vitesse.

20	Premier excès de vitesse depuis le dernier calibrage.
20a	Les 5 excès de vitesse les plus graves au cours des 365 derniers jours.
20b	Les 10 derniers excès de vitesse enregistrés. Pour chaque jour, l'excès de vitesse le plus grave est sauvegardé.
20c	<p>Mentions en cas d'excès de vitesse (classés par ordre chronologique d'après le maximum de vitesse moyenne)</p> <ul style="list-style-type: none"> • Date, heure et durée de l'excès • Vitesse maximale et moyenne de l'excès de vitesse, nombre d'événements semblables au cours de la journée • Nom du conducteur • Prénom du conducteur • Identification du conducteur <p>Noter : En cas d'absence d'enregistrement pour excès de vitesse dans un bloc, "→---" s'affiche.</p>

21	<p>Période avec télécommande activée :</p> <ul style="list-style-type: none"> • ☒+ = heure de début • +☒ = heure de fin <p>Noter: L'impression s'effectue séparément pour le conducteur 1 et le conducteur 2. Les temps des deux conducteurs sont indiqués séparément sur l'impression, même s'ils sont identiques.</p>
22	<p>Données manuelles :</p> <ul style="list-style-type: none"> • ☒# = Lieu de contrôle • ☒ = Signature du contrôleur • ☒+ = Heure de début • +☒ = Heure de fin • ☒ = Signature du conducteur

<p>23</p>	<p>Données sur le titulaire de la carte du profil enregistré :</p> <ul style="list-style-type: none"> • Nom du conducteur • Prénom du conducteur • Identification de la carte <p>Noter : Absence de données sur le titulaire de la carte signifie : aucune carte Conducteur introduite dans le lecteur de cartes 1.</p> <ul style="list-style-type: none"> • Début de l'enregistrement du profil avec date et heure • Fin de l'enregistrement du profil avec date et heure <p>Des nouveaux profils seront créés :</p> <ul style="list-style-type: none"> • Par l'introduction / le retrait d'une carte tachygraphique dans le lecteur de cartes 1 • Par un changement de jour 	<p>24</p>	<p>Enregistrement des profils vitesse :</p> <ul style="list-style-type: none"> • Liste des plages de vitesse définies avec la période dans cette plage • Plage : $0 \leq v < 1$ = arrêt du véhicule <p>Le profil de vitesse est divisé en 16 zones. Chacune des plages peut être réglée individuellement au moment de l'installation.</p>	<p>27</p>	<p>Configuration du "signal de déplacement indépendant"</p> <ul style="list-style-type: none"> • CAN: Bus de données véhicule CAN 1 ou 2 • Source: Source de signal; <ul style="list-style-type: none"> - speed (vitesse) = ABS - wheel (roue) = vitesse de roue - odometer (odomètre) = appareil GPS • Gain: Facteur de conversion pour adaptation de l'unité de mesure entre la "source de signaux indépendante" et le signal du capteur de vitesse. • Factor: Facteur d'adaptation au signal du capteur.
<p>9</p>	<ul style="list-style-type: none"> • Par une correction de l'heure UTC • Par une rupture d'alimentation 	<p>25</p>	<p>Enregistrement des profils compte-tours :</p> <ul style="list-style-type: none"> • Liste des plages compte-tours du moteur avec le temps d'utilisation dans chacune des plages • Plage : $0 \leq n < 1$ = moteur coupé • Plage : $3281 \leq n < x$ = infini <p>Le profil compte-tours est divisé en 16 zones. Chacune des plages peut être réglée individuellement au moment de l'installation.</p>	<p>28</p>	<p>Mention du capteur monté :</p> <ul style="list-style-type: none"> • OK: Le capteur raccordé (KITAS2+) correspond à la directive 161a (CR(UE) N° 1266/2009). • ?: Le capteur doit faire l'objet d'une vérification manuelle par un centre agréé.
		<p>26</p>	<p>Données spécifiques du constructeur :</p> <ul style="list-style-type: none"> • Numéro de version du module de mise à niveau du logiciel (SWUM) 	<p>29</p>	<p>Numéro du scellé du boîtier sur le DTCO 1381.</p>



30	<p>Enregistrement des activités :</p> <ul style="list-style-type: none"> • Légende des symboles • Un diagramme des activités au cours des 7 derniers jours calendaires est établi à partir de la journée sélectionnée.
31	<p>Enregistrement de l'évolution de la vitesse de la journée sélectionnée.</p>
32	<p>Enregistrement de groupes de travail supplémentaires, comme l'emploi du gyrophare, de la sirène, etc. :</p> <ul style="list-style-type: none"> • Légende des symboles • Un diagramme des entrées d'état D1/D2 au cours des 7 derniers jours calendaires est réalisé à partir de la journée sélectionnée.
33	<p>Attention : Aucune impression autorisée</p> <p>Conformément au règlement (par ex. l'obligation de conservation des documents) une impression en heure locale n'est pas valable!</p>

34	<p>Période de l'impression en heure locale :</p> <ul style="list-style-type: none"> • ☉+ = Début de l'enregistrement • +☉ = Fin de l'enregistrement • UTC +01h00 = Décalage horaire entre le temps UTC et l'heure locale.
35	<p>Date et heure de l'impression en heure locale (LOC).</p>
36	<p>Type d'impression par ex. "24h☉☉" en heure locale "☉".</p>

■ Objet de l'enregistrement de données en cas d'évènements ou d'erreurs

Chaque évènement constaté ou chaque erreur constatée est enregistré/e et sauvegardé/e dans le DTCO 1381 sous forme de données répondant à des règles déterminées.

	⊠F	/12345678901234 5 6
	⊠B	/22335578901234 1 2
1	→→	4 15.10.2017 11:10 (45) 00h30
	⊠DK	/45670901234567 7 8
2	⊠F	/12345678901234 5 6

- (1) Objet d'enregistrement de données
(2) Nombre d'évènements semblables ce jour-là

L'objet de l'enregistrement (1) identifie la raison pour laquelle l'évènement ou l'erreur a été enregistré/e. Des évènements du même type, qui se produisent plusieurs fois ce jour-là, sont affichés en position (2).

► Code de l'objet de l'enregistrement de données

L'aperçu suivant montre les évènements et les erreurs classés par type d'erreur (cause) et l'attribution de l'objet de l'enregistrement :

Evènements		
Pictogramme / cause	Objet	
!⊠⊠	Conflit de cartes ²⁾	0
!⊠⊠	Conduite sans carte Conducteur valable ²⁾	1 / 2 / 7
!⊠⊠	Introduction pendant la conduite	3
!⊠⊠	Carte non fermée	0
→→	Excès de vitesse ²⁾	4 / 5 / 6
!⊠	Rupture d'alimentation	1 / 2 / 7
!⊠	Erreur de capteur	1 / 2 / 7
!⊠⊠	Conflit de déplacement ²⁾	1 / 2
!⊠	Infraction à la sécurité	0
!⊠⊠	Chevauchement de temps ¹⁾	–
!⊠	Carte invalide ³⁾	–

Erreurs

Pictogramme / cause	Objet	
⊠⊠	Erreur de carte	0
⊠⊠	Erreur de l'appareil	0 / 6
⊠⊠	Erreur de imprimante	0 / 6
⊠⊠	Erreur d'affichage	0 / 6
⊠⊠	Erreurs de téléchargement	0 / 6
⊠⊠	Erreur de capteur	0 / 6

¹⁾ Cet évènement est sauvegardé uniquement sur la carte Conducteur.

²⁾ Cet événement / cette erreur est sauvegardé(e) uniquement dans le DTCO 1381.

³⁾ Le DTCO 1381 ne sauvegarde pas cet évènement.



Aperçu de l'objet de l'enregistrement de données

- 0 = L'un des 10 derniers évènements ou erreurs.
- 1 = L'évènement le plus long pour chacun des 10 derniers jours d'occurrence.
- 2 = Les 5 évènements les plus longs au cours des derniers 365 derniers jours.
- 3 = Le dernier évènement pour chacun des les 10 derniers jours d'occurrence.
- 4 = L'évènement le plus grave des 10 derniers jours d'occurrence.
- 5 = L'un des 5 évènements les plus graves au cours des 365 derniers jours.
- 6 = Le premier évènement ou la première erreur après le dernier calibrage.
- 7 = Un évènement actif ou une erreur actuelle.

Nombre d'évènements semblables

- 0 = La sauvegarde "Nombre d'évènements semblables" n'est pas nécessaire pour cet évènement.
- 1 = Un évènement de ce type s'est produit ce jour-là.
- 2 = Deux évènements de ce type se sont produits ce jour-là, et un seul évènement a été sauvegardé.
- n = "n" évènements de ce type se sont produits ce jour-là, et un seul évènement a été sauvegardé.

► Codes avec leur description précise

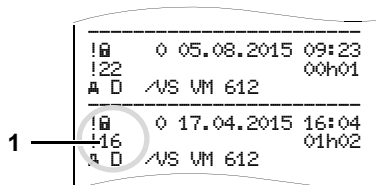

Les évènements relatifs à une infraction à la sécurité "!" sont classés à l'aide d'un code supplémentaire (1).

Essais d'infraction à la sécurité sur le DTCO 1381

- 10 = Pas d'autres données
- 11 = Echec d'authentification du capteur
- 12 = Faute d'authentification de la carte Conducteur
- 13 = Modification non autorisée du capteur
- 14 = Faute d'intégrité, l'authenticité des données de la carte Conducteur n'est pas garantie.

- 15 = Faute d'intégrité, l'authenticité des données d'utilisateur sauvegardées n'est pas garantie.
- 16 = Erreur interne de transfert des données
- 18 = Manipulation du matériel électronique

Essais d'infraction à la sécurité sur le capteur

- 20 = Pas d'autres données
- 21 = Echec d'authentification
- 22 = Faute d'intégrité, l'authenticité des données de mémoire n'est pas garantie.
- 23 = Erreur interne de transfert des données
- 24 = Ouverture non autorisée du boîtier
- 25 = Manipulation du matériel électronique

■ Répertoire des mots clés

A			D
Accessoires	124	Carte Entreprise	89
Affichage de l'entreprise	72	Droits d'accès aux cartes tachygraphiques	90
Alerte de temps de conduite	80	Ejection automatique	89
C		Nettoyage des cartes tachygraphiques	12
Carte conducteur		Traitement des cartes tachygraphiques	12
Retirer la carte Conducteur	43	Verrouillage des cartes tachygraphiques	89
Carte de Conducteur	89	Changement de conducteur / de véhicule	45
Données figurant sur la carte conducteur	91	Documents à emporter	46
Carte de conducteur		Utilisation mixte	45
Introduire la carte de Conducteur	32	Code licence	70
Carte Entreprise	89	Codes des pays	99
Données figurant sur la carte entreprise	91	Codes des régions	100
Introduire la carte Entreprise	27	Commandes	14
Menus en mode "Entreprise"	26	Affichage	15
Retirer la carte Entreprise	30	Arête de coupure papier	16
Saisir la plaque minéralogique	28	Interface téléchargement	15
Carte entreprise		Lecteur de cartes 1	15
Fonctions de la carte Entreprise	26	Lecteur de cartes 2	16
Cartes tachygraphiques	89	Touche de déverrouillage	16
Carte d'atelier	89	Touches conducteur 1	15
Carte de Conducteur	89	Touches de menu	15
Carte de Contrôleur	89		
		Début de session d'entreprise	27
		Définitions	8
		Conducteur 1	8
		Conducteur 2	8
		Dispositions légales	10
		Obligations de l'entreprise	11
		Obligations du conducteur	10
		Traitement des textes édités	11
		Données techniques	94
		DTCO 1381	94
		Rouleau de papier	94
		E	
		EC Declaration of Conformity	127
		Elimination	93
		Erreurs	78
		Etapes du fonctionnement (pour commencer)	17
		Pour l'entreprise	17
		Pour le conducteur	17
		Etapes du menu après le retrait de la carte Conducteur	44
		Evènements	76
		Exemples d'impression	101

Exemples d'impression

Activités de la carte Conducteur	101
Activités du conducteur	106
Données techniques	105
Etat D1/D2	106
Évènements / erreurs de la carte Conducteur	102
Évènements / erreurs du véhicule ...	104
Excès de vitesse	105
Explications	108
Graphique vitesse	106
Impression en heure locale	107
Journalière du véhicule	103
Profil du compte-tours	107
Profil vitesse	107

F

Fin de session d'entreprise	30
Fonctions supplémentaires Code licence	70

G

Gestion du temps	92
------------------------	----

H

Heure UTC Conversion en heure UTC	92
--	----

I

Impression de profils du nombre de tours	65
Impression des données techniques ...	65
Impression des évènements de la carte de Conducteur	63
Impression des évènements de la mémoire de masse	64
Impression des excès de vitesse	64
Impression des profils vitesse	65
Impression journalière de la carte conducteur	63
Impression journalière de la mémoire de masse	64
Imprimer des données	49
Démarrer l'impression	49
Interrompre l'impression	49
Particularités de l'impression	50
Imprimer l'entrée de l'état D1/D2	65
Imprimer le graphique vitesse	65
Imprimer les activités	63
Instrument d'affichage	75
Interface téléchargement	16
Connexion à l'interface de téléchargement	29
Introduire le rouleau de papier	48

M

Maintenance et entretien	93
Nettoyage du DTCO 1381	93
Réparation / échange	93
Vérification obligatoire des chronotachygraphes numériques	93
Manque de papier	50
Menu	51
Accès au menu bloqué	62
Accès aux données bloqué	62
Affichage conducteur 1 / conducteur 2	71
Affichage véhicule	72
Afficher les temps de la carte Conducteur	53
Impression conducteur 1 / conducteur 2	63
Impression véhicule	64
Naviguer dans le menu	61
Ouverture du menu	52
Quitter le menu	62
Régler la langue	53
Saisie conducteur 1 / conducteur 2 ..	66
Saisie véhicule	68
Véhicule à l'arrêt	52
Messages	73
Un message s'affiche	74
Validation des messages	75

Modes	88	S	Téléchargement des données	
Mode "Entreprise"	25	Saisie	enregistrés sur la carte Conducteur	42
Mode "Opérateur"	31	Correction d'UTC	Connexion à l'interface de	
P		Entrée du pays début	téléchargement	42
Pictogrammes	96	Entrée du pays fin	Télécommande	67
Pictogrammes combinés	97	Hors champ début / fin	V	
R		Régler l'heure locale	Variante ADR	14
Régler la langue	53	Saisie du début ferry / train	Différences de fonction	16
Régler les activités	40	Saisie du véhicule	Repère sur l'appareil	14
Inscription manuelle des activités	41	Saisies manuelles	Variantes d'affichage	18
Réglage automatique	40	Continuer le quart	Affichage des données pendant la	
Réglage automatique après avoir		Enregistrez l'activité "Temps de	conduite	19
mis/coupé le contact	40	repos"	Affichage des messages	20
Réglage manuel	40	Entrer aucune activité	Affichages standards pendant la	
Remarques	81	Interruption de la saisie	conduite	19
Remarques générales		Méthode fondamentale	Etat de l'appareil	20
Dispositions légales	10	Prérégler l'activité d'un quart	Ferry ou train	21
Mode d'emploi du DTCO 1381	9	Rectifications possibles	Hors champ	20
Pictogrammes et symboles	8	Saisie du pays	Mode veille	18
Risque d'accident	9	Saisir la plaque minéralogique	Remarque après contact	19
Risque d'explosion	9	Solution au bourrage papier	Variantes d'affichage	
Risque de blessures	9	Sous-tension / surtension	Affichage des données véhicule à	
Traitement des cartes		Structure du menu	l'arrêt	20
tachygraphiques	12	T	Sous-tension / surtension	21
Risque d'accident	74	Téléchargement des données	VDO GeoLoc *	18
Risque d'explosion	9, 29, 42	Clé de téléchargement		
Rupture d'alimentation	21	Logiciel		

VDO Counter *	
Affichage de l'état	58
Affichage des valeurs hebdomadaires	58
Affichage pendant l'activité "Pause"	57
Affichage pendant l'activité "Temps de travail"	57
Affichages pendant la conduite	56
Journalière	58
Structure de l'affichage du VDO Counter	55
VDO GeoLoc *	18, 91

Service Only!

■ Réglage automatique des activités après mise du contact et coupure du contact

Activité réglée automatiquement ...		
... Après mise du contact		
<input type="checkbox"/>	Pause / temps de repos	Conducteur 1
<input type="checkbox"/>	Autre temps de travail	
<input checked="" type="checkbox"/>	Temps de disponibilité	
<input type="checkbox"/>	Pas de Changement	
<hr/>		
<input type="checkbox"/>	Pause / temps de repos	Conducteur 2
<input type="checkbox"/>	Autre temps de travail	
<input checked="" type="checkbox"/>	Temps de disponibilité	
<input type="checkbox"/>	Pas de Changement	

... après coupure du contact		
<input type="checkbox"/>	Pause / temps de repos	Conducteur 1
<input type="checkbox"/>	Autre temps de travail	
<input checked="" type="checkbox"/>	Temps de disponibilité	
<input type="checkbox"/>	Pas de Changement	
<hr/>		
<input type="checkbox"/>	Pause / temps de repos	Conducteur 2
<input type="checkbox"/>	Autre temps de travail	
<input checked="" type="checkbox"/>	Temps de disponibilité	
<input type="checkbox"/>	Pas de Changement	

Remarque

Il se peut que le fabricant de véhicules ait déjà programmé des réglages définis de l'activité après avoir mis/coupé le contact!

Veillez marquer les fonctions réglées dans le tableau par "✓".

 Pendant la "Saisie manuelle" (Supplément des activités sur la carte Conducteur) cette option n'est pas active. L'activité ne change pas après avoir mis/coupé le contact.

➔ *Détails concernant l'affichage standard, voir "Réglage des activités" à partir de la page 40.*

Données sur le DTCO 1381

Type :

N° :

Année :

Date de réglage : _____

Signature : _____

Le réglage automatique après avoir mis/coupé le contact est visualisé à l'affichage standard (a). L'activité clignote pendant env. 5 secondes et l'affichage précédent réapparaît ensuite.

■ Accessoires

► DLKPro Download Key



La clé DLKPro Download Key permet le téléchargement et l'archivage des données du DTCO 1381 et de la carte conducteur en conformité avec la législation.

Numéro de commande : **A2C59515252** avec activation du lecteur de cartes.

► DLKPro TIS-Compact



La clé DLKPro TIS-Compact permet le téléchargement, l'archivage et la visualisation des données issues du DTCO 1381 et de la carte conducteur en conformité avec la législation.

Numéros de commande :

- Europe – **A2C59515262** avec activation du lecteur de cartes.

- France – **A2C59516565** avec activation du lecteur de cartes.

► DTCO® SmartLink



Le DTCO SmartLink sert de liaison sans fil entre le DTCO 1381 et un appareil compatible Bluetooth (par ex. smartphone)

Numéro de commande DTCO SmartLink Pro pour iOS et Android : **1981-2000000101**

► DTCO® GeoLoc



Le DTCO GeoLoc sert à l'enregistrement des données de position du véhicule dans le DTCO 1381.

Numéro de commande : **A2C59517076**

► DLD® Short Range II et DLD® Wide Range II



Le DLD Short Range II et le DLD Wide Range II vous permettent de transmettre des données de téléchargement via WLAN ou GPRS à votre système de gestion de la flotte ou un logiciel d'évaluation.

Numéros de commande :

- DLD Short Range II – **A2C59516619**
- DLD Wide Range II – **A2C59516626**

► Cartes et chiffons de nettoyage

Les cartes servent au nettoyage des lecteurs de cartes du DTCO 1381, les chiffons servent au nettoyage de vos cartes conducteur et/ou entreprise.

Numéros de commande :

- Cartes de nettoyage – **A2C59513382** (12 cartes)
- Chiffons de nettoyage – **A2C59511849** (12 chiffons)
- Chiffons de nettoyage (set) – **A2C59511838** (6 cartes / 6 chiffons)

► VDO Online Shop

Boutique en ligne pour les services et produits d'origine VDO :



www.vdo-shop.fr

Service Only!

■ Note

Service Only!



interior

EG-Konformitätserklärung EC Declaration of Conformity

Nr. HOM_004

Wir erklären hiermit als Hersteller, dass die nachstehend beschriebene Einrichtung die Anforderungen der Richtlinie Nr. 1994/9/EG vom 23. März 1994 (bis 19. April 2016) und Richtlinie 2014/34/EU (ab 20. April 2016) für Geräte und Schutzsysteme zur bestimmungsgemäßen Verwendung in explosionsgefährdeten Bereichen erfüllt.

We as manufacturer hereby declare that the following described equipment is in conformity with the relevant Union harmonisation legislation: Directive No. 94/9/EC of 23 March 1994 (until April 19th, 2016) and Directive 2014/34/EU (from April 20th, 2016).

Hersteller
Manufacturer

Continental Automotive GmbH
Heinrich-Hertz-Str. 45, 78052 Villingen-Schwenningen

Gerät
Equipment

Digitaler Tachograph Typ DTCCO 1381 x
Digital tachograph type DTCCO 1381 x

EG-Baumusterprüfbescheinigung

EC type examination certificate

TÜV 03 ATEX 2324 X

Benannte Stelle

Notified body

TÜV NORD CERT GmbH, Geschäftsstelle Hannover, Am TÜV 1,
30519 Hannover, **CE** 0044

Gerätekennzeichnung

Marking of the equipment

 II(3)G Ex nA [Ib] IIC T6

Verwendete harmonisierte Normen

Used harmonized standards

EN 60079-0: 2012
EN 60079-11: 2012
EN 60079-15: 2010

Andere angewandte Richtlinien

Other used directives

VO (EWG) Nr. 3821/85, ECE R10

VS-Villingen, den / the 2016-02-25

Continental Automotive GmbH

Winfried Rogenz
Head of Homologation

Dr. Harald Jordan
Head TTS Product and Project Quality

Unterschrift
Signature

Name / Name
Funktion / function

Name / Name
Funktion / function

Unterschrift
Signature

Diese Erklärung bescheinigt die Übereinstimmung mit den genannten Richtlinien, ist jedoch keine Bescheinigungs- oder Haltbarkeitsgarantie nach §443 BGB. Die Sicherheitsanweise der mitgelieferten Produktdokumentation sind zu beachten.
This declaration certifies the conformity to the specified directives but does not imply any warranty for properties. The safety document accompanying the product shall be considered in detail.

Continental Automotive GmbH
78052 Villingen-Schwenningen

Sitz der Gesellschaft: Hannover
Hauptgeschäftsbereich: Villingen-Schwenningen
HRS 33824
USt-Id. Nr. DE274950683

Geschäftsführer:
Harald Jordan
Harald Stuhmann

Continental Automotive GmbH

P.O. Box 1640

78006 Villingen-Schwenningen

GERMANY

www.fleet.vdo.com

A2C13873400 29

41024306 OPM 000 AB

BA00.1381.30 100 103

Langue : Français

Printed in Germany | © 12.2019 | Continental Automotive GmbH



VDO