

## Zamjena papirne rolne

- Pritisnite prema unutra površinu za otključavanje na maski štampača. Ladica štampača će se otvoriti.
- Izvucite ladicu iz štampača.

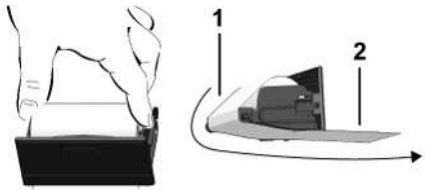

- Postavite novu papirnu rolnu oko skretnog valjka (1).

## UPUTA

Vodite računa da papirna rolna nije zaglavljena u ladici štampača i da početak papira (2) viri ispod ruba ladice štampača (rub za otkidanje).

- Ugurajte ladicu štampača u otvor štampača tako da upadne u prihvatnik. Štampač je spreman za korištenje.

## Poruke

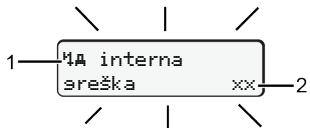

- (1) Piktogram obavještenja

- ! Događaj; primjer: [!A Vožnja bez važeće kartice]
- x Smetnja; primjer: [xI Greška senzora]
- ! Upozorenje o vremenu vožnje; primjer: [!01 Pauza!]
- ! Napomena za rukovanje; primjer: [!0 Nema papira]

- (2) Kod greške

Poruke i mjere: Pogledajte uputstvo za upotrebu.

### Za potvrdu poruka:

- Pritisnite tipku **OK** 2 puta: Poruka nestaje.

## Prikazivanje vremena vozačke kartice

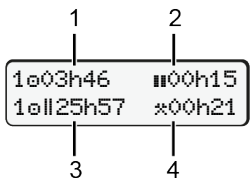

- (1) Vrijeme vožnje **0** od jedne od važećih pauza
- (2) Važeća pauza **||** u skladu s Uredbom (EZ) 561/2006
- (3) Vrijeme vožnje duple sedmice **0||**
- (4) Trajanje podešene aktivnosti

## Pozivanje funkcija unutar menija

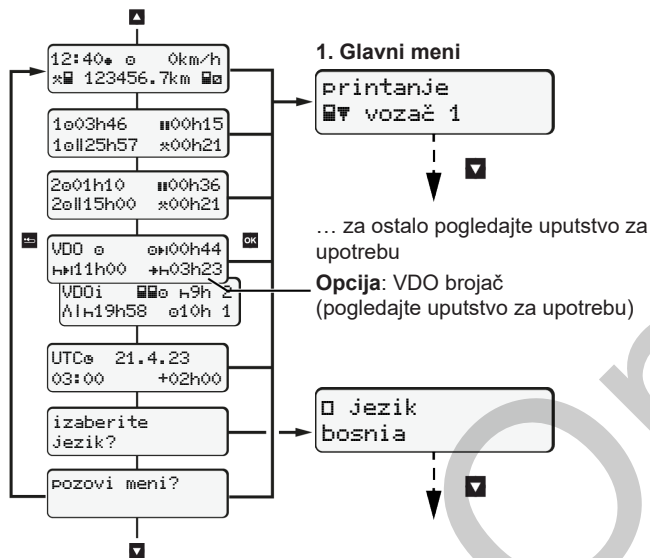

(Moguće samo dok vozilo stoji)

- Pritiskom na **▲** / **▼** odaberite željeni prikaz.
- Pritiskom na **OK** možete pozvati funkcije menija (drugi nivo menija).
- Naznačene menije možete birati jedan za drugim pritiskom na **▲** / **▼**.

### Štampanje dnevnih vrijednosti:

- [Štampanje **▼** vozač 1]...[24h **▼** dnevna vrijednost]...[25.10.2018]...[štampa u UTC Da/Ne]

### Out of scope – unos početak/kraj:

- [Unos **A** vozila]...[OUT+ početak] ili [+OUT kraj]

### Trajekt/voz – unos početak/kraj:

- [Unos **A** vozila] ... [A+ Početak] ili [+A Kraj]
- Nakon [+A Početak] podesite trenutnu aktivnost.

### Podešavanje lokalnog vremena:

- [Unos **A** vozila]...[0 Lokalno vrijeme]...
- Unesite lokalno vrijeme u koracima od ± 30 minuta.

## Upućivanje na uputstvo za upotrebu

### UPUTA

Ovo kratko uputstvo ne zamjenjuje detaljno uputstvo za rad uređaja DTCO 1381 propisano Uredbom (EU) 2016/799 Prilog IC.

## Kratka uputa za vozača

DTCO® 1381 – Release 4.1

BA00.1381.41 500 111

BS

www.fleet.vdo.com

## Elementi za upravljanje

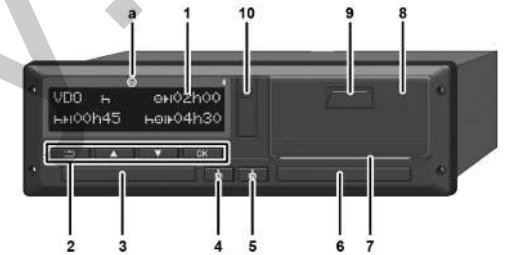

- |                                     |                                    |
|-------------------------------------|------------------------------------|
| (1) Displej                         | (5) Kombinovana tipka vozač-2*     |
| (2) Meni tipke                      | (6) Utor za karticu-2              |
| <b>▲</b> / <b>▼</b> Odabir funkcije | (7) Ivica za odvajanje na štampaču |
| <b>OK</b> Potvrda funkcije          | (8) Ladica štampača                |
| <b>■</b> Prekid menija              | (9) Površina za otključavanje      |
| (3) Utor za karticu-1               | (10) Interfejs za download         |
| (4) Kombinovana tipka vozač-1*      | (a)  ADR-varijanta                 |

\* Podešavanje aktivnosti ili izbacivanje vozačke kartice

## Prikazi u toku vožnje

- **▲** ili **▼**: Prelazak na standardni prikaz.
- (1) Vrijeme na satu (\* = lokalno vrijeme)
- (2) Način rada **Rad**
- (3) Brzina
- (4) Aktivnost vozač-1
- (5) Simbol vozača-1
- (6) Kilometraža
- (7) Simbol vozača-2
- (8) Aktivnost vozač-2

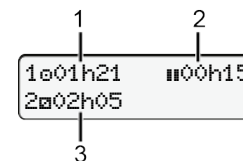
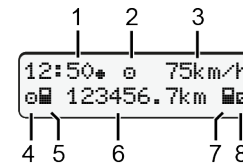

- (1) Vrijeme vožnje **0** vozač-1 od vremena pauze
- (2) Važeća pauza **||**; (EZ 561/2006)
- (3) Vrijeme vozača-2; vrijeme pripravnosti **■**

Za opciju standardnog prikaza **VDO brojač** – pogledajte uputstvo za upotrebu.

## Umetanje vozačke kartice / ručni unos



Vozač-1 (vozač) stavlja svoju karticu u utor za karticu-1

**Neka utori za kartice budu uvijek zatvoreni, osim kada karticu treba umetnuti ili izvaditi.**

- Kod ADR varijante uključite kontakt.
- Kombinovanu tipku **[\*]** vozača-1 držite pritisnutu duže od 2 sekunde. Utor za karticu se otvara.
- Otvorite poklopac utora za karticu.
- Stavite karticu u utor.
- Zatvorite utor za karticu i gurnite ga unutra.
- Slijedite uputstva iz menija.

10 Maier  
07:35\* 05:35UTC

zadnjijs vađenja  
14.04.23 16:31\*

1M ulaz  
dodatak? da

Prikaz: Ime vozača, lokalno vrijeme **07:35\*** i UTC vrijeme **05:35UTC** (ljetno vrijeme: + 2 sata).

Datum/vrijeme posljednjeg vađenja kartice prema lokalnom vremenu (\*).

**Pazite na potpunu evidenciju aktivnosti.**

**Da:** ručni unos.

**Ne:** bez unosa aktivnosti/odmora.

Unosi se prikazuju ponovo pa ih prema potrebi možete ispraviti.

### Primjer A: Naknadni unos odmora

Vađenje (15.03.23)  
16:31 lokalno vrijeme

Umetanje (18.03.23)  
07:35 lokalno vrijeme

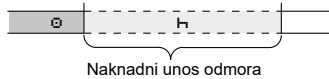

- Pritisnite tipku **[OK]** i držite je pritisnutom: Prijelaz na posljednje polje za unos (minute trepere).
- Još jednom pritisnite tipku **[OK]**.

**Država polaska** se prikazuje samo kada je prilikom posljednjeg vađenja unesena **Država dolaska**.

- Potvrdite unos.
- **[\*]** = vožnja može započeti.
- Uređaj DTCO pokazuje da vožnja može započeti i to bez obzira na to da li se radi o pojedinačnom vozaču (**[\*]**) ili timskom radu (**[\*\*]**).

M 14.04.23 16:31  
H 17.04.23 07:35

M 14.04.23 16:31  
H 17.04.23 07:35

\*[\*\*] država start  
:BA

1M ulaz  
potvrditi? da

07:36\* 0km/h  
H 123456.7km H

[\*] Spremno  
za vožnju

### Primjer B: Nastavak aktivnosti

Vađenje (24.03.23)  
23:32 lokalno vrijeme

Umetanje (25.03.23)  
02:30 lokalno vrijeme

00:20 lokalno vrijeme

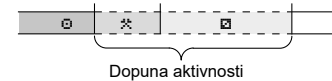

- Podesite aktivnost **[\*]** i potvrdite.
- Unesite dan, sat, minute i potvrdite.

- Podesite sljedeću aktivnost **[\*]** i potvrdite.

- Pritisnite tipku **[OK]** i držite je pritisnutom (minute trepere).

- Još jednom pritisnite tipku **[OK]**.
- Potvrdite unos.

M 27.03.23 23:32  
H 28.03.23 02:30  
\* 28.03.23 02:31  
\* 28.03.23 00:20

M 27.03.23 00:20  
H 28.03.23 02:30  
[\*] 25.02.20 02:56

\*[\*\*] država start  
:BA  
1M ulaz  
ulaz? da

02:31\* 0km/h  
H 123456.7km H

### Primjer C: Nastavak aktivnosti i prioritizacija

Vađenje (05.11.20)  
17:50 lokalno vrijeme

Umetanje (14.11.20)  
14:00 lokalno vrijeme

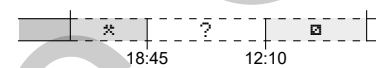

M 03.04.23 17:50  
H 05.04.23 14:00  
\* 03.04.23 18:45

M 03.04.23 18:45  
H 05.04.23 14:00  
\*[\*\*]? država kraj  
:BA

M 03.04.23 18:45  
H 05.04.23 14:00  
? 05.04.23 12:10

M 05.04.23 12:10  
\*[\*\*]? država start  
:BA

M 05.04.23 12:10  
H 05.04.23 14:00  
[\*] 05.04.23 14:00

\*[\*\*]? država start  
:BA  
potvrditi? da

14:01\* 0km/h  
H 123456.7km H

[\*\*]? država kraj  
:BA

\*[\*\*]? država start  
:BA

Pritiskom na tipku **[\*]** možete:

- prekinuti unos države
- ili direktno u bloku za unos odabrati moguće varijable (korak unazad).

**Pri prvom stavljanju vozačke kartice nakon ručnog unosa slijedi upit o tome slažete li se s obradom ličnih podataka; za detalje pogledajte uputstvo za upotrebu.**

## Izbacivanje vozačke kartice

- Kod ADR varijanti uključite kontakt.
- Odgovarajuću kombinovanu tipku držite pritisnutom duže od 2 sekunde.
- Slijedite uputstva na meniju.

[\*\*] država kraj  
:E  
E AM

15:05\* 0km/h  
H 123456.7km H

- Odaberite i potvrdite državu.
- Španija: Odaberite regiju.
- Pritiskom na tipku **[\*]** možete prekinuti unos države, ako npr. želite nastaviti svoju radnu smjenu. Ako je funkcija dostupna, postoji mogućnost štampanja dnevnog izvještaja prije izbacivanja kartice.
- Utor za kartice se otvara nakon čega možete izvaditi vozačku karticu.
- Izvadite vozačku karticu.
- Zatvorite utor za karticu i gurnite ga unutra.

## Podešavanje aktivnosti

- [\*]** Vrijeme vožnje (automatski tokom vožnje)
- [\*]** Sva ostala radna vremena (automatski pri zaustavljanju vozila za vozača-1)
- [\*]** Vremena pripravnosti (vremena čekanja, vrijeme kao suvozač, vrijeme spavanja tokom vožnje za vozača-2)
- [\*]** Pauze i odmori
- **Vozač-1/ vozač-2:** Pritisnite kombinovanu tipku vozača-1 **[\*]** odnosno vozača-2 **[\*]** onoliko puta dok se na displeju ne prikaže željena aktivnost (**[\*]** **[\*]** **[\*]**).

## UPUTA

Na kraju smjene ili za vrijeme pauze obavezno podesite aktivnost **[\*]**.

## Automatska postavka nakon uključivanja/isključivanja kontakta (opcija)

18:01\* 0km/h  
H 123456.7km H

Prepoznaje se tako što aktivnost treperi u trajanju od oko 5 sekundi na standardnom prikazu (**[\*]**). Nakon toga se opet pojavljuje prethodni prikaz.

- Prema potrebi promijenite aktivnost.

## Upućivanje na uputstvo za upotrebu



BS